



Puertas & Portones Automáticos, S.A. de C.V.

¡Nuestra pasión es la Solución!....

»OPERADOR PARA PUERTAS CORREDIZAS



(229) 288-1552

portonesautomaticos@adsver.com.mx
portonesautomaticos@prodigy.net.mx



RESIDENCIAL



COMERCIAL



INDUSTRIAL



V08.17

(229) 927-5107, 167-8080, 167-8007, 151-7529.



www.adsver.com.mx



Puertas & Portones Automáticos, S.A. de C.V.
¡Nuestra pasión es la Solución!....

» OPERADOR PARA PUERTAS CORREDIZAS







AUTOMATISMO PARA PUERTAS CORREDERAS DE INTERIOR

MEDVA, fabricante de automatismos para puertas desde hace más de 20 años, lanza al mercado un nuevo y revolucionario automatismo para puertas correderas de interior, basado en la tecnología Brushless.

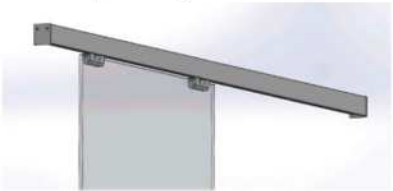
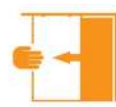
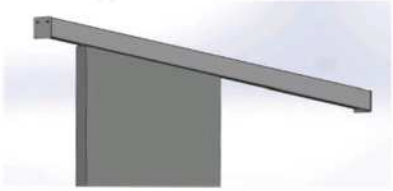
Sus reducidas dimensiones, su estética y su fácil instalación, hacen de MAGNET la solución ideal para automatizar estancias y ambientes interiores de todo tipo.

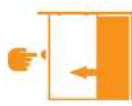
MAGNET ofrece un amplio abanico de acabados, posibilidades y aplicaciones:

ACABADOS / TIPOS DE HOJA	MODOS DE FUNCIONAMIENTO
<p>♦ Pinzas para hoja de cristal laminado</p> 	<p>Push & Go Permite abrir la puerta con un ligero empuje en la dirección de apertura.</p> 
<p>♦ Perfil para hoja de madera</p> 	<p>Control remoto Tres modelos operativos: Cerrado / Abierto / Automático, elegidos mediante mando a distancia.</p>  <p>Pulsador de apertura La puerta se abre sólo apretando unos segundos el pulsador de abrir.</p>  <p>Sensor de movimiento Cuando el sensor detecta la presencia de movimiento se activa el automatismo.</p>  <p>Detector de proximidad La puerta se abre con solo aproximar la mano (5 cm).</p> 

(229) 288-1552

portonesautomaticos@adsver.com.mx
portonesautomaticos@prodigy.net.mx



V08.17

» OPERADOR PARA PUERTAS CORREDIZAS

USO RECOMENDADO Y APLICACIONES

MEDVA recomienda el uso de MAGNET para la automatización de puertas correderas de interior de una hoja de hasta 1200 milímetros de ancho y 100 Kilogramos de peso.

MAGNET permite dos tipologías diferentes: apertura a la derecha, o bien, apertura a la izquierda.

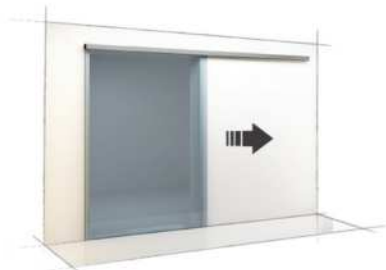

Automatización de 1 hoja con apertura a la derecha



Automatización de 1 hoja con apertura a la izquierda

COTAS GENERALES

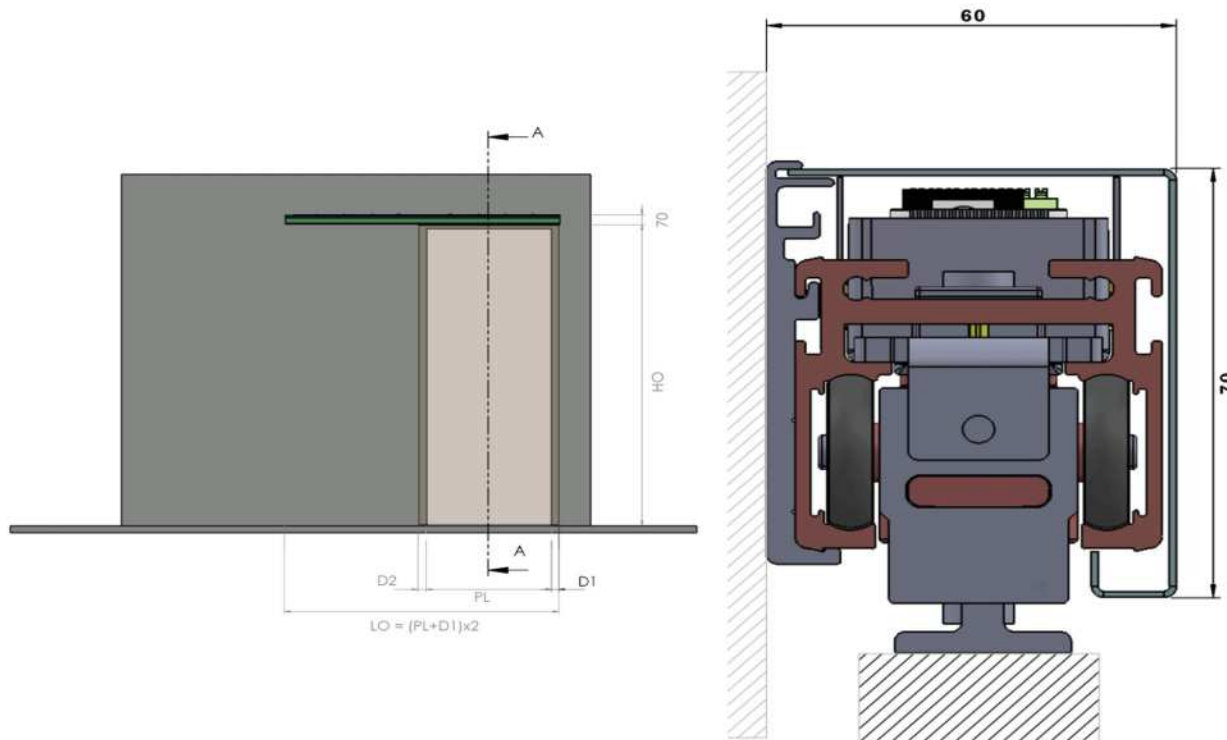

TAMAÑO REAL



V08.17



Puertas & Portones Automáticos, S.A. de C.V.
¡Nuestra pasión es la Solución!....

»OPERADOR PARA PUERTAS CORREDIZAS

OPERADOR MAGNET

OPERADOR PARA PUERTA CORREDERA PEATONAL DE UNA HOJA DE MÁXIMO 80 KGS.
PROVISTO DE SERIE DE SISTEMA PUSH&GO.
CARRERAS ESTANDAR DE 800, 1.000 Y 1.300 MM.
MODO DE TRABAJO DE USO INSTENSIVO.

** PARA PESOS Y CARRERAS SUPERIORES CONSULTAR**

(229) 288-1552

portonesautomaticos@adsver.com.mx
portonesautomaticos@prodigy.net.mx



RESIDENCIAL



COMERCIAL



INDUSTRIAL



MEMBER
International Door Association



V08.17

(229) 927-5107, 167-8080, 167-8007, 151-7529.



www.adsver.com.mx

»OPERADOR PARA PUERTAS CORREDIZAS

OPERADORES

REFERENCIA DESCRIPCIÓN

- A252.10100.00** MAGNET800 operador completo de carrera de hasta 800mm, receptor, emisor 868Mhz y kit de suspensión a pared.
- A252.10200.00** MAGNET1000 operador completo de carrera de hasta 1.000mm, receptor, emisor 868Mhz y kit de suspensión a pared.
- A252.10100.00** MAGNET1300 operador completo de carrera de hasta 1.300mm, receptor, emisor 868Mhz y kit de suspensión a pared.

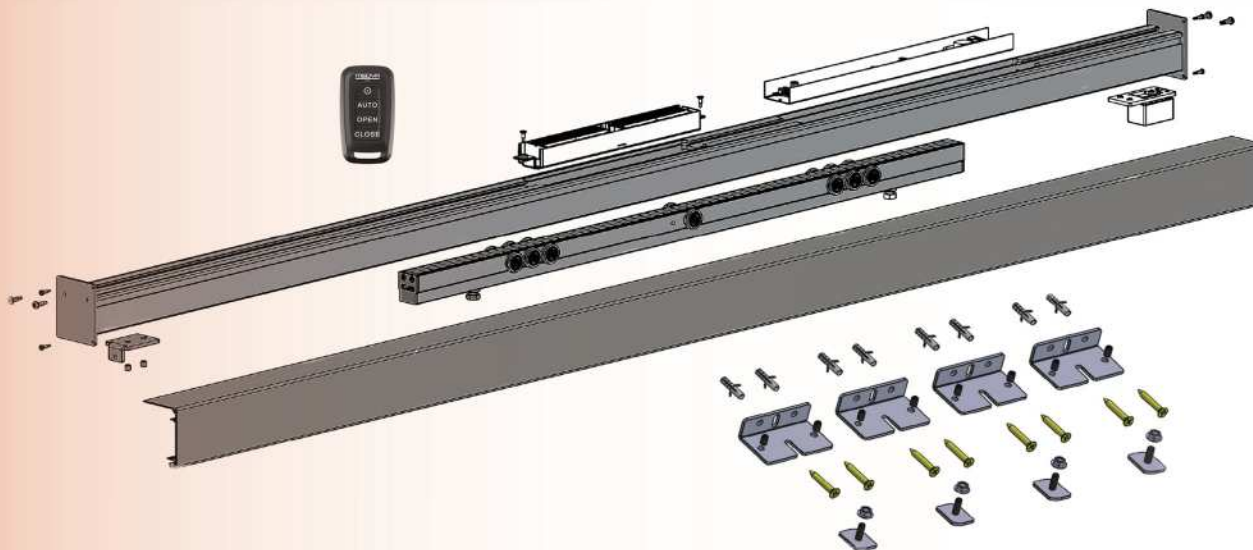

- 95324.01** Conjunto cerrojo electromecánico para MAGNET.

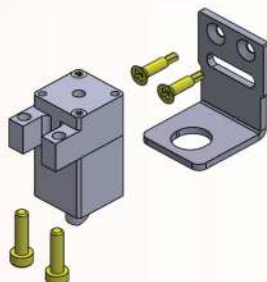

- 65012** ESPECIAL MAGNET corte a medida, montaje operador completo (PRECIO NETO)





Puertas & Portones Automáticos, S.A. de C.V.

¡Nuestra pasión es la Solución!...

»OPERADOR PARA PUERTAS CORREDIZAS



ACCESORIOS DE SUSPENSIÓN DEL OPERADOR



(229) 288-1552

portonesautomaticos@adsver.com.mx
portonesautomaticos@prodigy.net.mx



RESIDENCIAL



COMERCIAL



INDUSTRIAL



MEMBER
International Door Association

V08.17

(229) 927-5107, 167-8080, 167-8007, 151-7529.



www.adsver.com.mx

» OPERADOR PARA PUERTAS CORREDIZAS

ACCESORIOS DE SUSPENSIÓN DEL OPERADOR

REFERENCIA	DESCRIPCIÓN
95314.01	KIT PERFIL VIGA800 conjunto suspensión aplique 1.705mm MAGNET800.
95315.01	KIT PERFIL VIGA1000 conjunto suspensión aplique 2.105mm MAGNET1000.
95316.01	KIT PERFIL VIGA1300 conjunto suspensión aplique 2.705mm MAGNET1300.



95317.01 KIT TECHO conjunto de suspensión a techo MAGNET.

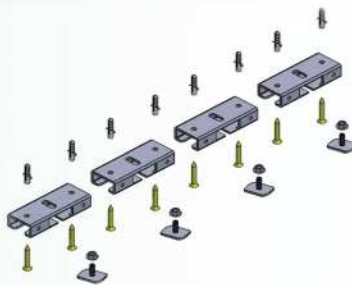

95313.01 KIT PARED conjunto de 4 escuadras suspensión en aplique MAGNET.

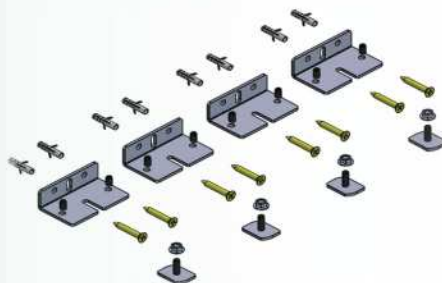

» OPERADOR PARA PUERTAS CORREDIZAS

ACCESORIOS DE SUSPENSIÓN DEL OPERADOR

REFERENCIA	DESCRIPCIÓN
95314.01	KIT PERFIL VIGA800 conjunto suspensión aplique 1.705mm MAGNET800.
95315.01	KIT PERFIL VIGA1000 conjunto suspensión aplique 2.105mm MAGNET1000.
95316.01	KIT PERFIL VIGA1300 conjunto suspensión aplique 2.705mm MAGNET1300.



95317.01 KIT TECHO conjunto de suspensión a techo MAGNET.

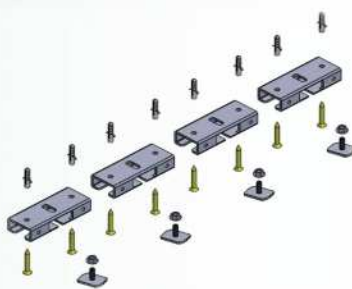

95313.01 KIT PARED conjunto de 4 escuadras suspensión en aplique MAGNET.

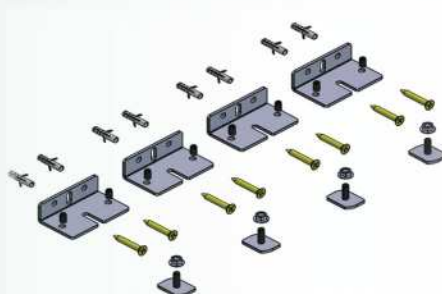

» OPERADOR PARA PUERTAS CORREDIZAS

ACCESORIOS DE SUSPENSIÓN DE LA HOJA

95311.01 KIT GLASS100 pinzas vidrio 1000x8-12,6mm + guiador + 2 cobertores MAGNET.

95312.01 KIT GLASS130 pinzas vidrio 1300x8-12,6mm + guiador + 2 cobertores MAGNET.

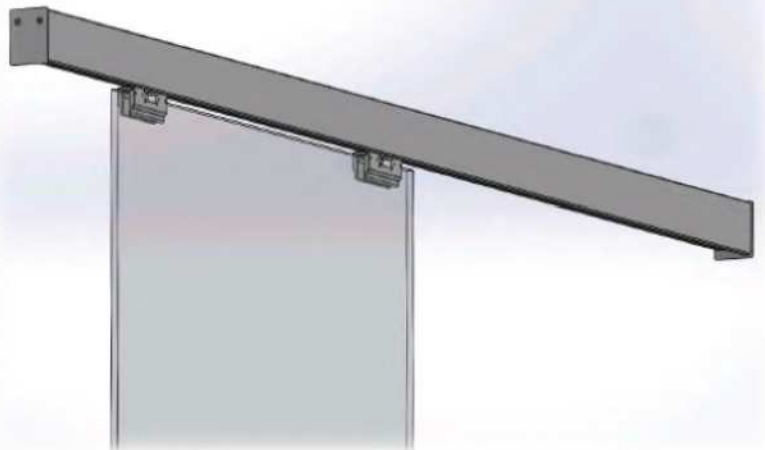
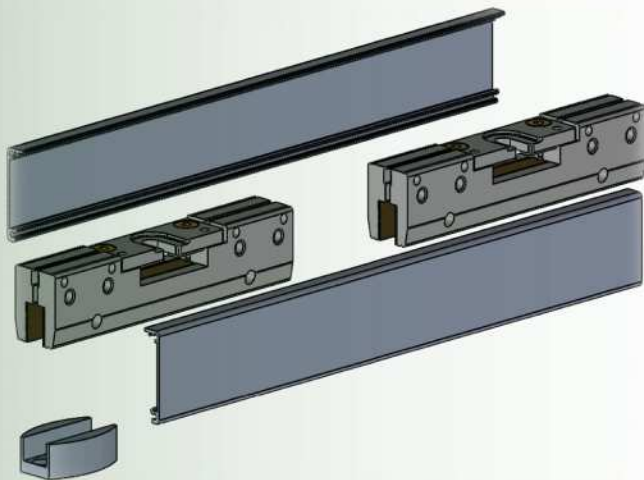

95310.01 KIT WOOD juego de pletinas omega + guiador inferior para madera MAGNET.

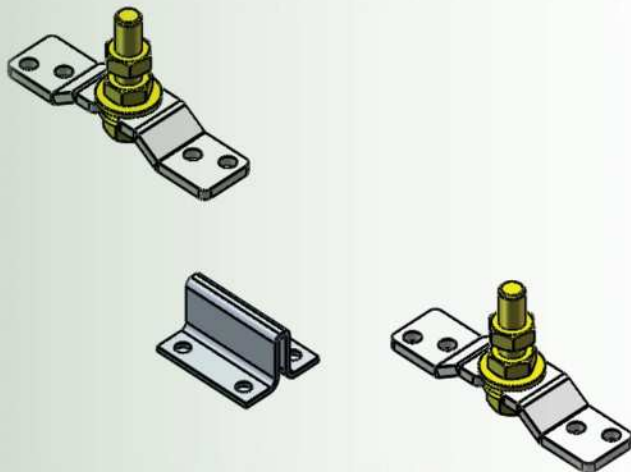



Puertas & Portones Automáticos, S.A. de C.V.
¡Nuestra pasión es la Solución!....

»OPERADOR PARA PUERTAS CORREDIZAS



ACCESORIOS VÍA RADIO



(229) 288-1552

portonesautomaticos@adsver.com.mx
portonesautomaticos@prodigy.net.mx



V08.17

(229) 927-5107, 167-8080, 167-8007, 151-7529.



www.adsver.com.mx



Puertas & Portones Automáticos, S.A. de C.V.
¡Nuestra pasión es la Solución!....

» OPERADOR PARA PUERTAS CORREDIZAS

ACCESORIOS VÍA RADIO

A240.24202.00

KEEPAP teclado capacitivo vía radio de superficie compatible con MAGNET.



A240.24203.00

GOSWITCH-S selector a llave vía radio de superficie compatible con MAGNET.

A240.24203.01

GOSWITCH-E selector a llave vía radio de empotrar compatible con MAGNET.

A240.26034.00

GOBIO-E emisor biométrico de empotrar con 15 huellas compatible con MAGNET.



A240.26038.01

MUV4-MAGNET emisor 868Mhz de funciones de la MAGNET.

A240.26040.00

GOBUTTON pulsador vía radio de 2 canales compatible con MAGNET.



(229) 288-1552

portonesautomaticos@adsver.com.mx
portonesautomaticos@prodigy.net.mx



V08.17

(229) 927-5107, 167-8080, 167-8007, 151-7529.



www.adsver.com.mx



Puertas & Portones Automáticos, S.A. de C.V.
¡Nuestra pasión es la Solución!....

»OPERADOR PARA PUERTAS CORREDIZAS

ACCESORIOS CON SISTEMA TELETAC



(229) 288-1552

portonesautomaticos@adsver.com.mx
portonesautomaticos@prodigy.net.mx



V08.17

(229) 927-5107, 167-8080, 167-8007, 151-7529.



www.adsver.com.mx

»OPERADOR PARA PUERTAS CORREDIZAS

ACCESORIOS CON SISTEMA TELETAC

REFERENCIA	DESCRIPCIÓN
------------	-------------

A240.47000.00	FREE50R disparador manos libres de 5 metros, compatible con MAGNET.
----------------------	---

A240.47000.02	FREE30R disparador manos libres de 3 metros, compatible con MAGNET.
----------------------	---

A240.47000.01	FREE15R disparador manos libres de 1,5 metros, compatible con MAGNET.
----------------------	---



A240.47001.00	FREE-T emisor manos libres de formato pulsador vía radio, compatible con MAGNET.
----------------------	--



A240.47001.01	FREE-TH emisor manos libres de formato pulsera, compatible con MAGNET.
----------------------	--





Puertas & Portones Automáticos, S.A. de C.V.

¡Nuestra pasión es la Solución!...

»OPERADOR PARA PUERTAS CORREDIZAS

DETECTORES DE MOVIMIENTO

(229) 288-1552

portonesautomaticos@adsver.com.mx
portonesautomaticos@prodigy.net.mx



RESIDENCIAL



COMERCIAL



INDUSTRIAL

MEMBER



International Door Association



V08.17

(229) 927-5107, 167-8080, 167-8007, 151-7529.



www.adsver.com.mx

»OPERADOR PARA PUERTAS CORREDIZAS

DETECTORES DE MOVIMIENTO

REFERENCIA DESCRIPCIÓN

A246.52003.00 CLEANSCAN interruptor de infrarrojos activos rango corto (0,05 - 0,2m).



A246.52007.01 PRIMETEC B detector doble tecnología, radar de microondas + infrarrojo.



A246.52008.00 ARTMOTION 2 detector de movimiento por microondas (negro).



A246.52008.01 ARTMOTION 2 detector de movimiento por microondas (plata).



» OPERADOR PARA PUERTAS CORREDIZAS

CARACTERÍSTICAS TÉCNICAS

TENSIÓN DE ALIMENTACIÓN	Universal 90-230Vac / 50-60Hz
TENSIÓN DEL SISTEMA	24V / 5A
POTENCIA	120W
TIPO DE FUNCIONAMIENTO	Continuo
VELOCIDAD APERTURA / CIERRE	Según Normativa LOW ENERGY EN16005
AJUSTE CURVAS DE MOVIMIENTO	Automático
FUERZA DE EMPUJE	75N
TEMPORIZACIÓN DE PUERTA ABIERTA	2 o 5 Seg
PROTECCIÓN ELÉCTRICA	Clase II
TEMPERATURA DE FUNCIONAMIENTO	-5°C a 50°C
NÚMERO DE HOJAS	1 HOJA

CARACTERÍSTICAS DESTACABLES

El motor lineal Brushless, simplifica la mecánica y elimina piezas de transmisión tradicionales, tales como las correas, poleas y contrapoleas.

MAGNET consta de un controlador motor y una electrónica de interconexión, ambas incorporadas en el propio perfil.

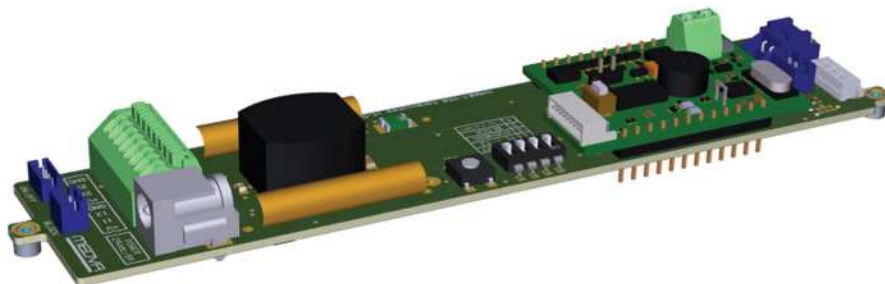

MÚLTIPLES VENTAJAS

- ✓ Fácil instalación y puesta en marcha.
- ✓ Durabilidad y sin costes de mantenimiento.
- ✓ Instalación en aplique o empotrada.
- ✓ Dimensiones muy reducidas (60 x 70mm).
- ✓ No requiere pre-instalación.
- ✓ Adaptable a la estética de cualquier espacio interior.
- ✓ Sin transmisiones mecánicas.
- ✓ Accionable desde diferentes accesorios tecnológicos.

MEDVA Mecanismos del Vallés, S.L.
 Calle Natación, 26-28 nave 5 - Pol. Ind. Can Roses
 08191 RUBI (Barcelona)
 Tel. 93.588.50.37 - Fax. 93.588.35.03 E-mail: info@medva.es
 www.medva.es

