



Puertas & Portones Automáticos, S.A. de C.V.
¡Nuestra pasión es la Solución!...

» PUERTA AUTOMÁTICA CORREDIZA MOD. DIVA 5.

Nuevo Nuevo Nuevo Nuevo Nuevo



(229) 288-1552

portonesautomaticos@adsver.com.mx
portonesautomaticos@prodigy.net.mx



V04.18

(229) 927-5107, 167-8080, 167-8007, 151-7529.



www.adsver.com.mx

» PUERTA AUTOMÁTICA CORREDIZA MOD. DIVA 5.

Conocido y reconocido por sus prestaciones y su robustez, el operador DIVA no ha cesado de evolucionar con el transcurso de los años. DIVA4 deja hoy el sitio a DIVA5 ganando seguridad, flexibilidad y facilidad de utilización.



Polivalente, DIVA 5 integra un operador más compacto y eficiente. El cuadro de control NAVIBLU, con el que está equipada la puerta, aporta una gran facilidad de configuración y de utilización.



» PUERTA AUTOMÁTICA CORREDIZA MOD. DIVA 5.

FUNCIONALIDAD Y SEGURIDAD

DIVA 5 está ahora provista de un operador compacto, comunicando estrechamente con el visualizador NAVIBLU, verdadero cuadro de control, de configuración y de mantenimiento.

Se han integrado nuevas funcionalidades para responder a todo tipo de aplicaciones, en términos de prestaciones y de seguridad, pero igualmente de las nuevas reglamentaciones.





 DIVA5 e está equipada con una función PMR que responde a la reglamentación 'Accesibilidad' del SNFPSA. Puede ser conectado todo dispositivo de señalización sonora o visual, mejorando así el confort y la seguridad de los usuarios con deficiencias visuales o auditivas.

 En la tarjeta base está integrado un freno pasivo, el cual puede activarse fácilmente para frenar los batientes de la puerta si la apertura es activada por un sistema EMI (reglamentación francesa).

 Es posible conectar a la tarjeta base un conector para asegurar la recepción de las señales infrarrojas emitidas por los telemandos o llaves IR.

 Las funciones Despertador y Reset de la puerta son accesibles desde el selector de 6 posiciones.

 Las tarjetas Entradas / Salidas disponen de 3 regletas de bornes de seguridad. Ofrecen más flexibilidad, permitiendo la conexión de sistemas tipo NA, NC, Barreras o Cortinas IR.

 Además de las normas europeas, DIVA 5 está conforme con las normas americanas UL y ANSI.

 La Pequeña y la Gran apertura pueden ser accionadas fácilmente desde un interruptor. Esta funcionalidad se utiliza particularmente en el medio hospitalario para el paso de las camas medicalizadas.



» PUERTA AUTOMÁTICA CORREDIZA MOD. DIVA 5.

FLEXIBILIDAD DE UTILIZACIÓN

DIVA5 está equipada con la interfaz gráfica NAVIBLU. Este visualizador permite pilotar y configurar la puerta con gran facilidad, tanto por el usuario como por el instalador.



NAVIBLU está provisto de una gran pantalla LCD luminosa. Los menús están ilustrados con pictogramas, un lenguaje universal, el cual se encuentra igualmente en los telet mandos, a fin de no desorientar al usuario. Su interfaz permite acceder instantáneamente a todas las funciones, gracias a un botón de navegación único.

Algunas funcionalidades NAVIBLU

- 6 modos de funcionamiento
- Modo PO / Modo Guarda (con bloqueo Abierto y Cerrado)
- Acceso al visualizador securizado
- Aprendizaje de hasta 20 llaves / telet mandos IR
- Modo diagnóstico: Análisis de las entradas de la puerta para una reparación más eficaz.
- Instalación en capó o en la pared
- Navegación por botón o por teletmando S (simplificado).
- Conector para Port'Com.



DISEÑO & POLIVALENCIA

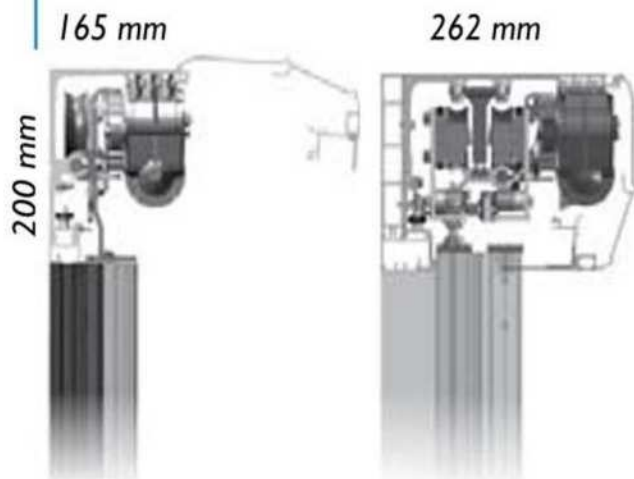

El cajón, con un nuevo estilo, adopta formas más suaves, conservando el espíritu DIVA gracias a su caja inclinada. DIVA5 existe en versión Corredera (plana, curvada o redonda), Telescópica o Antipánico.

El cajón Telescópico está ahora realizado en Aluminio, facilitant el mantenimiento y la instalación de este tipo de puerta.

DISPONIBILIDAD :

Corredera :	med. Junio (paso progresivo de DIVA 4 a DIVA 5)
Telescópico	med. Junio
Ref/Precio :	ver Tarifa 2011

