



» **TABLETA ELECTRONICA INVERTER PARA UNO O DOS OPERADORES
MARCA SEA SKU:23023026 MOD.GATE 2 DG INVERTER.**

GATE 2 DG INVERTER R1

COMPATIBLE CON VERSIÓN PRECEDENTE GATE 2 DG INVERTER

**TARJETA ELECTRONICA INVERTER
PARA LA GESTIÓN DE UNO O DOS OPERADORES
(230V/110V)**

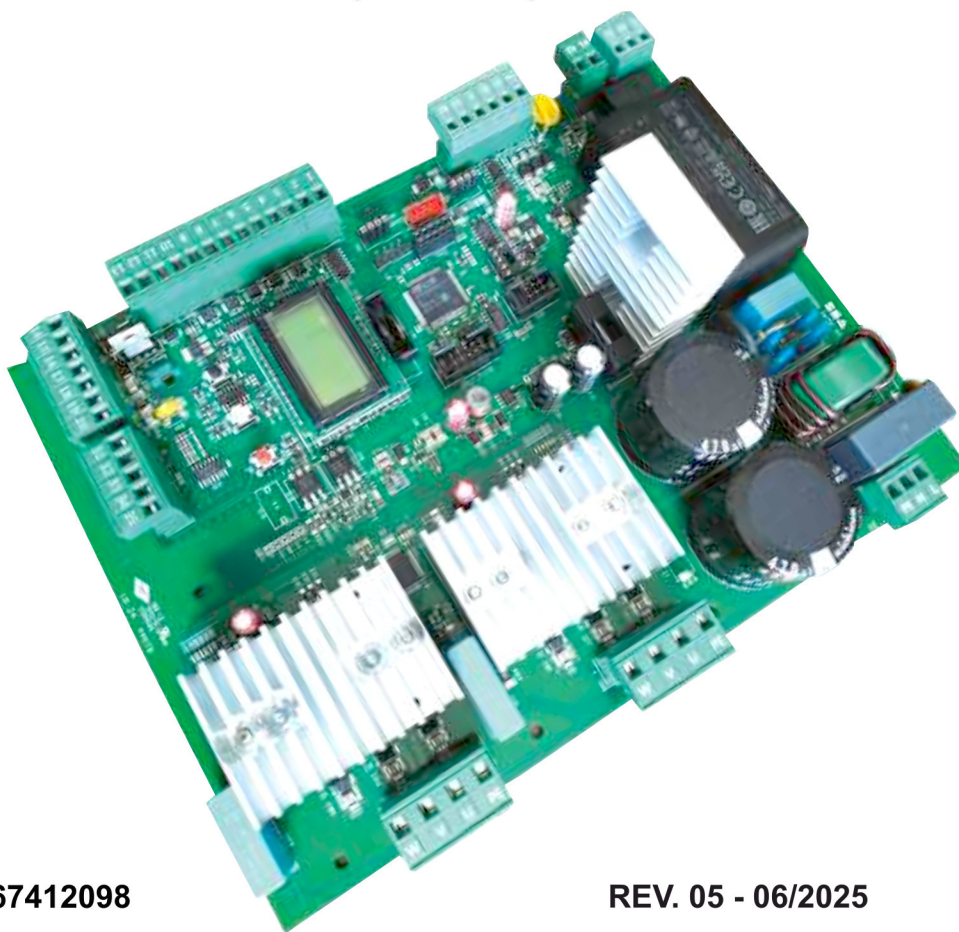

67412098

REV. 05 - 06/2025

SEA S.p.A.

Zona Industriale Sant'Atto - 64100 - Teramo - ITALY

Telephone: + 39 0 861 588341

www.seateam.com

MANUAL DE INSTALACION

CÓDIGO	SKU	MODELO	DESC DESCRIPCIÓN
ES-00102-00	E23023026	GATE 2 DG INV/23106025PY	TABLETA ELECTRONICA DIGITAL INVERTER S/RX C/CONT 220V



V04.26

(229) 461-7028



portonesautomaticos@adsver.com.mx
ads.portonesautomaticos@outlook.com



www.adsver.com.mx

(229) 927-55107, 167-8080, 167-8007, 151-7529

ÍNDICE

INFORMACIÓN PRELIMINAR Y DETALLES DEL PRODUCTO	4
1 - VISTA GENERAL DE LAS CONEXIONES	5
2 - CONEXIONES EN CN1	
PULSADORES START, START PEATONAL, STOP, FOTOCÉLULAS, SALIDA 24VAUX, TIMER	6
LUZ INTERMITENTE, BANDA DE SEGURIDAD, FOTOCÉLULAS 10K Y BUZZER	7
ESPIRA DE SEGURIDAD, BOTONES DE «LATCH», FUNCIÓN «FIRE SWITCH», RECEPTOR EXTERNO	8
3 - CONEXIONES EN CN2	
CONEXIÓN ENCODER ESTÁNDAR, CONEXIÓN «POSITION GATE», ENCODER «RT»	9
CONFIGURACIÓN DE PARÁMETROS «POSITION GATE» Y ENCODER «RT»	10
ENTRADA PROGRAMABLES «GP1» «GP2» «GP3», CONEXIÓN Y GESTIÓN Sonda TEMPERATURA	11
SALIDA 24VDC (+), ENTRADA «COMIS», CONEXIÓN BATERÍAS DE EMERGENCIA	12
4 - CONEXIONES EN CN3	
CONEXIÓN FIN DE CARRERA	12
5 - CONEXIONES EN CN4 e CN5	
CONEXIÓN DE UNO O DOS OPERADORES	13
6 - CONEXIONES EN CN6	
CONEXIÓN ALIMENTACIÓN TARJETA ELECTRÓNICA	13
7 - CONEXIONES EN CN7 - RELAY CONTACTO SECO	
CONEXIÓN LUZ DE CORTESÍA, CONEXIÓN CERRADURA VERTICAL	14
CONEXIÓN CERRADURA MAGNÉTICA, ELECTROVÁLVULA Y SEMÁFORO	15
8 - CONEXIONES EN CN8	
CONEXIÓN CERRADURA ELÉCTRICA 12V	15
9 - CONEXIONES EN CN9	
CONEXIÓN ENCODER DE TIPO «RT 485»	16
10 - CONEXIONES EN EXP	
CONEXIÓN CIRCUITO «SEM 2»	16
11 - CONEXIONES RECEPTORES EN CNA e CNS	
CONEXIÓN RECEPTORES ENCHUFABLES	16

ÍNDICE

12 - FUNCIONES ADICIONALES DE LA TARJETA ELECTRÓNICA	
CONFIGURACIÓN FECHA/HORA, FUNCIÓN DE RELOJ, CONEXIÓN CIRCUITO «SURGE PROTECTOR»	17
CONFIGURACIÓN Y GESTIÓN DE LA FUNCIÓN AMPEROMÉTRICA	18
13 - FUNCIONAMIENTO DISPLAY Y MENÚ DE PROGRAMACIÓN	
ENCENDIDO DE LA TARJETA, LECTURA DISPLAY, MENÚ BÁSICO Y MENÚ ESPECIAL	19
14 - MENÚ BÁSICO	
DIAGRAMA DE MENÚ BÁSICO Y OPERACIÓN	20
15 - MENÚ DE GESTIÓN DEL ESTADO DE LAS ENTRADAS	
LECTURA DEL ESTADO <i>N.C.</i> o <i>N.O.</i> DE LAS ENTRADAS EN LA PANTALLA	21
DIAGRAMA Y FUNCIONAMIENTO DEL MENÚ DE GESTIÓN DEL ESTADO DE LAS ENTRADAS	22
16 - APRENDIZAJE DE TIEMPOS DE TRABAJO - PROGRAMACIÓN TARJETA	
AJUSTES PRELIMINARES DE LA TARJETA, HABILITACIÓN ENCODER O POTENCIÓMETRO	23
APRENDIZAJE RÁPIDO PARA OPERADORES CORREDERAS, APRENDIZAJE CON FINALES DE CARRERA	24
APRENDIZAJE CON ENCODER ESTÁNDAR, APRENDIZAJE CON POTENCIÓMETRO/ENCODER «RT»	25
APRENDIZAJE POR IMPULSOS MANUALES (<i>CON O SIN POTENZIOMETRO/ENCODER «RT»</i>)	26
17 - LÓGICAS DE FUNCIONAMIENTO	
SEMIAUTOMÁTICO, AUTOMÁTICO, SEGURIDAD, PASO PASO 1 Y 2, HOMBRE PRESENTE, 2 BOTONES	27
18 - PASSWORD - PROTECCIÓN CON CONTRASEÑA DE LA TARJETA	
PROCEDIMIENTO DE ENTRADA PASSWORD	27
19 - RECEPTORES Y TRANSMISORES - PROGRAMACIÓN TRANSMISORES	
TRANSMISORES «ROLLING CODE», «ROLLING CODE PLUS», «UNI», «CÓDIGO FIJO»	28
ESQUEMA DE LAS FUNCIONES QUE SE PUEDEN ASOCIAR A LOS TRANSMISORES	29
20 - ALARMAS Y RESOLUCIÓN DE PROBLEMAS - MEDIANTE DISPLAY O LUZ INTERMITENTE	
LISTA AVERÍAS MOSTRADAS EN LA PANTALLA, LISTA AVERÍAS INDICADAS CON LUZ INTERMITENTE	30
21 - SOLUCIÓN DE PROBLEMAS	
PROBLEMAS MAS FRECUENTES Y SOLUCIONES	31
TABLA DE MENÚ	33

INFORMACIONES PRELIMINARES

● **La GATE 2 DG INVERTER es una tarjeta electrónica que requiere la programación de los tiempos de trabajo (capítulo 16); ¡No es posible poner en marcha correctamente el operador sin antes programar la tarjeta electrónica!**

● La programación de la tarjeta y de los accesorios conectados se puede realizar desde la pantalla de la tarjeta o también por el programador **JOLLY 3** o por el **SEACLOUD**



● Las funciones y los menús descritos son válidos solo para la revisión de software **03.05**; si algunas funciones o menús de su placa no corresponden con lo descrito, consulte los manuales con revisión anterior

Todas las conexiones de circuitos y accesorios deben realizarse con la tarjeta electrónica apagada y sin tensión. ¡Solo después de haber completado las conexiones se puede encender y programar la tarjeta!

INFORMACIÓN TÉCNICA

ALIMENTACIÓN	ABSORCIÓN EN STAND-BY	TEMPERATURA DE TRABAJO	GRADO DE PROTECCIÓN CONTENEDOR DE PLÁSTICO (SI ESTÁ INCLUIDO)
230VAc - 50/60 Hz ○ 115VAc - 50/60 Hz	30 mA	-20° C / +50° C	IP 55

PROCEDIMIENTO DE RESET

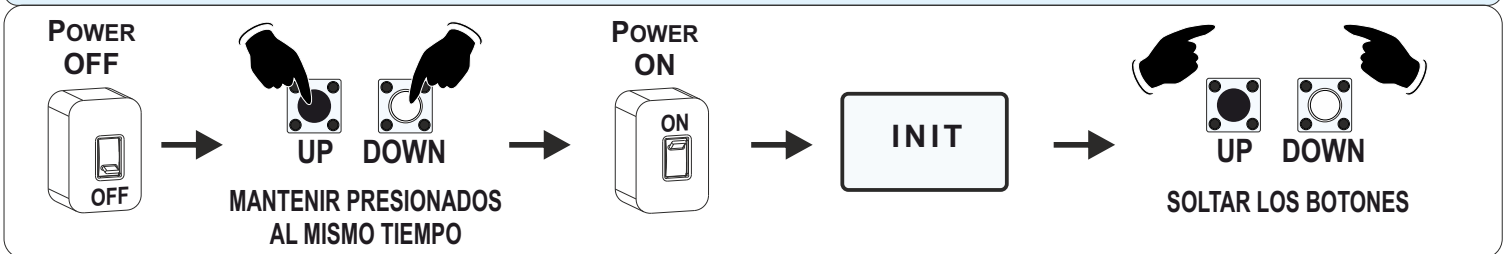

INICIO RÁPIDO

- Realizar todas las conexiones con la tarjeta no alimentada: accesorios, motor y alimentación
- **No puentear los contactos N.C. (reconocimiento automático de contactos N.C. no utilizados)**
- Encender la tarjeta y comprobar el correcto estado de las entradas (*ver el capítulo 15*)

● Acceder el menú básico y ajustar los menús: *(si no pones un tiempo de pausa, tendrás lógica semi-automática: cierre automático deshabilitado)*

1 LANGUAGE	3 MOTOR	4 NUMERO MOTORES	6 LÓGICA	7 TIEMPO DE PAUSA
---------------	------------	---------------------	-------------	----------------------

● Si se utiliza un operador **MONOFÁSICO**, es necesario habilitar su gestión poniendo el menú 194 en «ON»

194 MOTOR MONOFASICO

● Mover el motor/es utilizando los menús

192 TEST MOTOR 1

 y/o

193 TEST MOTOR 2

 ; si pulsando

● UP

 se abre y si pulsando

○ DOWN

 se cierra, entonces funcionan correctamente, de lo contrario será necesario invertir los cables del motor o de los motores

● Verificar la activación del tipo correcto de Encoder o potenciómetro, si está instalado, accediendo al menú especial 32 - **párrafo 16.2**

32 ENCODER

● Comenzar la programación de los tiempos de trabajo siguiendo los pasos del **capítulo 16**

1 - CONEXIONES

¡Hacer todas las conexiones con la tarjeta electrónica sin tensión!
Mantenga los cables de alimentación separados de los cables de control ¡Use fundas separadas para evitar interferencias!

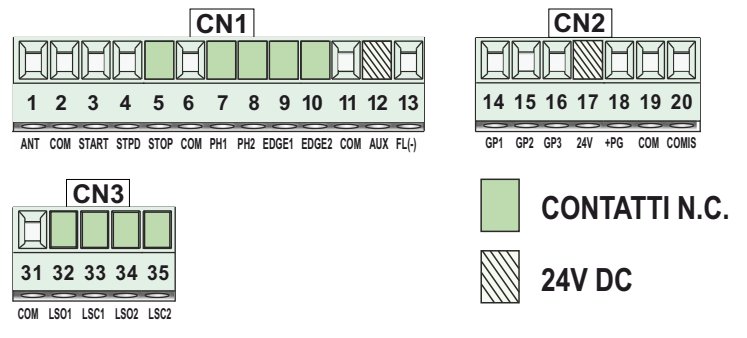
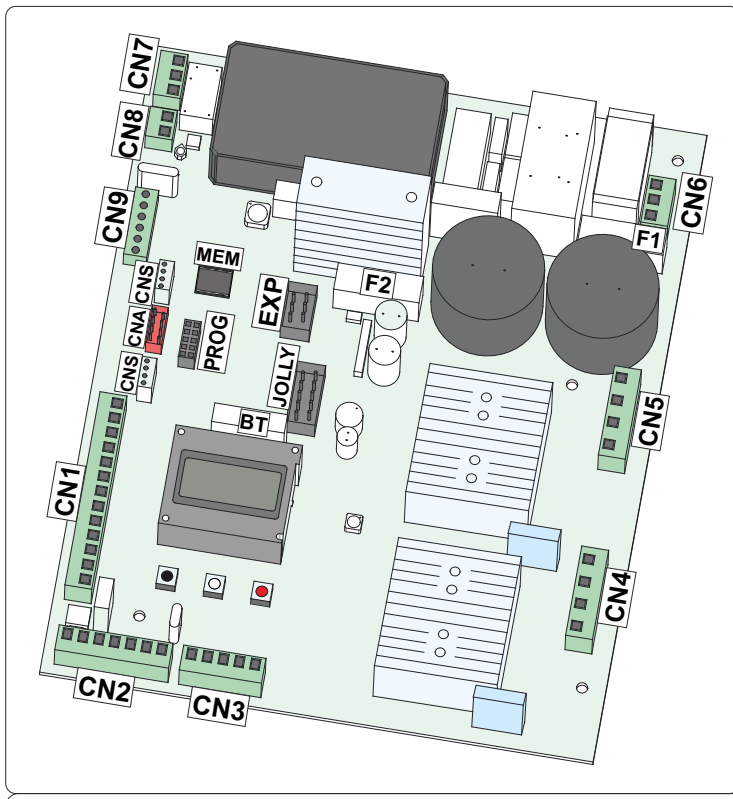

- LAS ENTRADAS N.C. NO UTILIZADAS, SON RECONOCIDAS AUTOMÁTICAMENTE POR LA TARJETA ELECTRÓNICA, POR LO QUE **NO SON NECESARIOS PUENTES EN LOS CONTACTOS N.C.**
- ¡LAS ENTRADAS EXCLUIDAS SE PUEDEN RESTABLECER DESDE EL MENÚ «GESTIÓN ESTADO ENTRADAS» (CAPÍTULO 15) SIN QUE SE DEBE REPETIR LA PROGRAMACIÓN DE LOS TIEMPOS!

¡ATENCIÓN! NO CONECTAR LOS CONDENSADORES DEL MOTOR

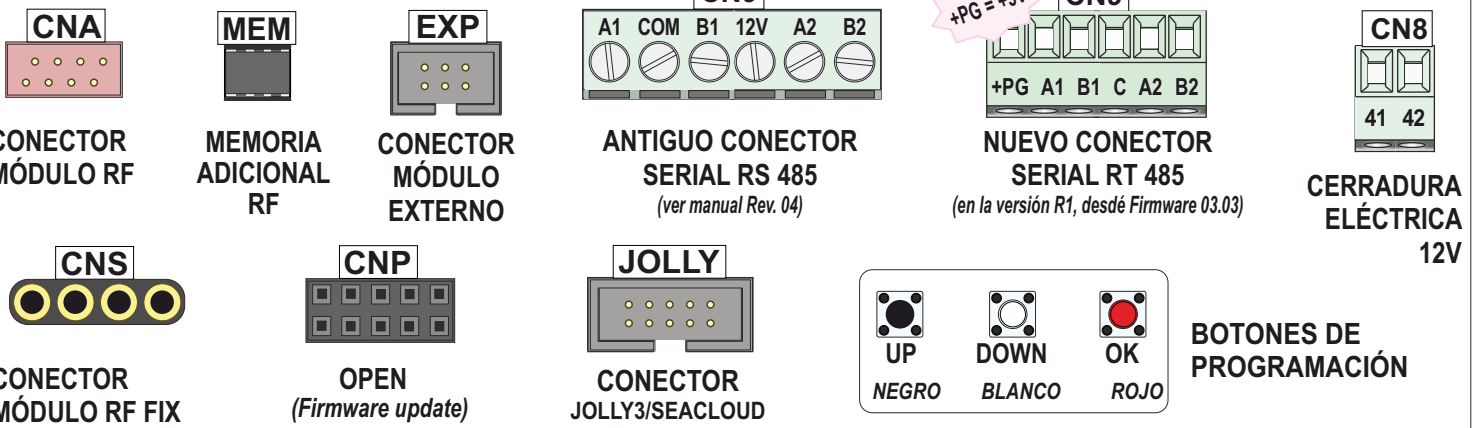
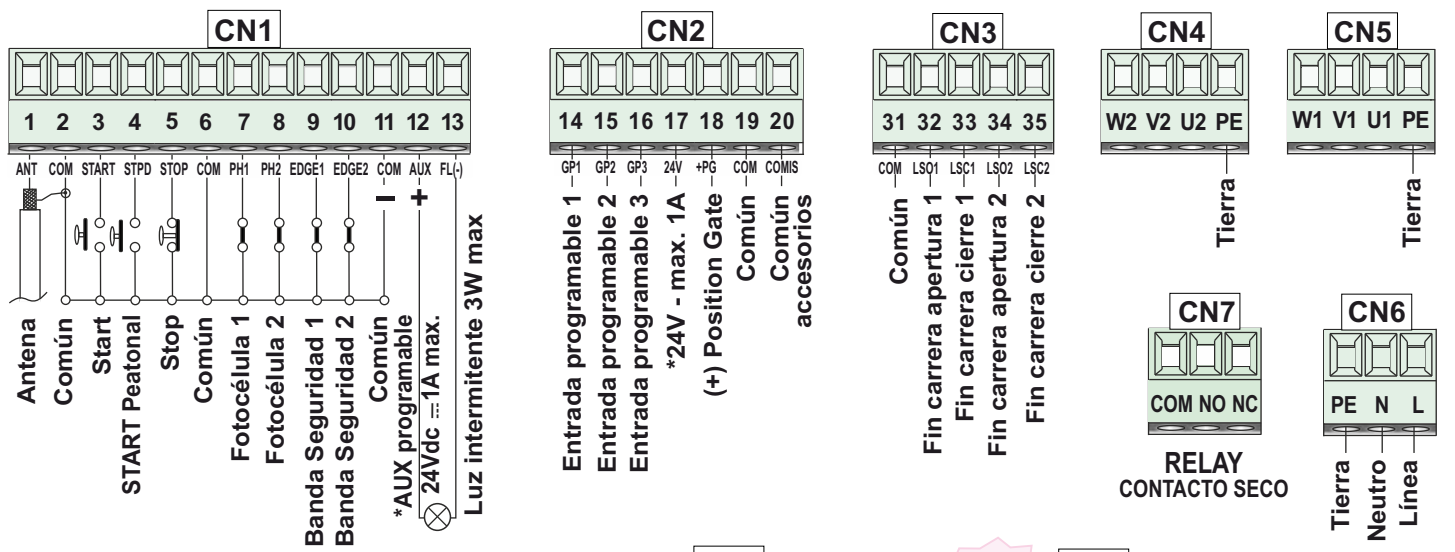

* Todas las salidas 24V soportan una carga máxima total de 1A - referido a la suma de las cargas de todos los accesorios 24V conectados, incluida la absorción del receptor a bordo (30 mA)

2 - CONEXIONES EN CN1

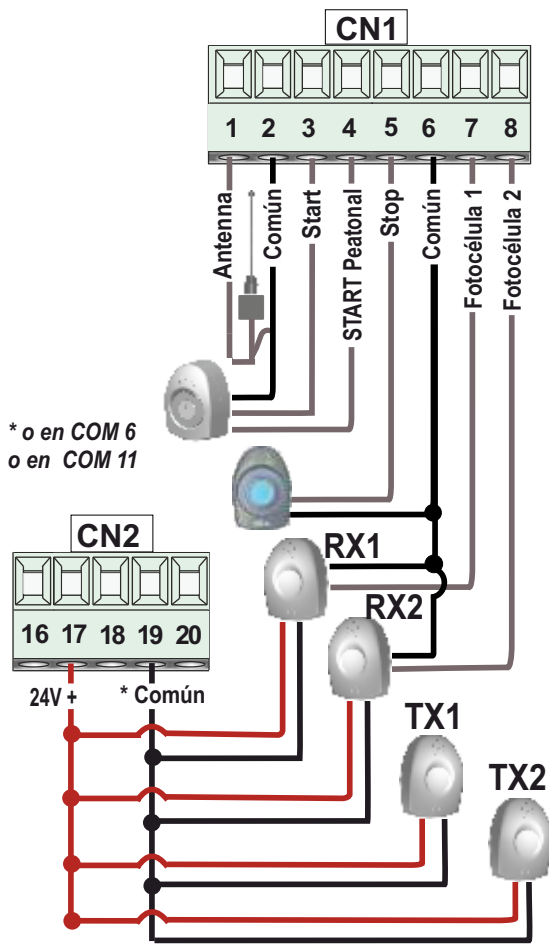

2.1 - START (N.O.)

- Conectar un pulsador de «START» en los bornes 3 y 6
 - Lógicas asociables a la entrada de «START»: ver el **capítulo 17** (lógicas de funcionamiento)
- ⇒ Si se activa esta entrada durante la pausa, la cancela no se cierra hasta que la entrada está ocupada.

2.2 - START PEATONAL (N.O.)

- Conectar un pulsador «START PEATONAL» en los bornes 4 y 6
 - Lógicas asociables a la entrada de «START PEATONAL»: ver el **capítulo 17** (lógicas de funcionamiento)
 - Gestión del espacio de apertura peatonal: **90 APERTURA PEATONAL**
 - Gestión del tiempo de pausa peatonal: **91 PAUSA PEATONAL**
- ⇒ Si se activa esta entrada durante la pausa, la cancela no se cierra hasta que la entrada está ocupada.

i Conectando un semáforo es posible activar la prioridad en entrada o en salida asociada a los pulsos de «START» y «START PEATONAL», por el menú 89

89
SEMÁFORO A RESERVACIÓN

2.3 - STOP (N.C.)

- Conectar un pulsador de «STOP» en los bornes 5 e 6
 - El movimiento se restablece presionando el botón «START»
- ⇒ Después de un «STOP», el operador arranca en cierre

2.4 - FOTOCÉLULA 1 y FOTOCÉLULA 2 (N.C.)

- Conexiones: + = 24V \approx MAX 1A (BORNE 17 DE CN2) COM = 0V (BORNES COMUNES)
PH1 = FOTOCÉLULA 1 (BORNE 7) PH2 = FOTOCÉLULA 2 (BORNE 8)
 - Gestión y configuración de funcionamiento por el menú 97 y el menú 98: **97 FOTOCÉLULA 1** **98 FOTOCÉLULA 2**
 - **Función «FOTOTEST»:** conectar el cable positivo de la fotocélula TX en el borne 12 y elegir la fotocélula a probar entre las opciones del menú 95 **95 PHOTOTEST**
- ⇒ Configuración por defecto: **97** = «CIERRE»; **98** = «APERTURA Y CIERRE»
- ⇒ ¡EL USO DE FOTOCÉLULAS APANTALLADAS ES OBLIGATORIO!

2.5 - OPCIONES 24V \approx DC AUX - MAX 1A - BORNE 12

- Gestión: por el menú 94 se puede elegir como y cuándo tener voltaje en la salida AUX según el tipo de accesorio conectado **94 24V AUX**
- En la salida 24VAUX se puede conectar un relé para la conexión y gestión de accesorios adicionales (**luz de cortesía, etc.**)

2.6 - TIMER (N.O.) - RELOJ EXTERNO

- Conectar en el borne 4 «START PEATONAL» o en el borne 8 «FOTOCÉLULA 2» **92 TIMER**
 - Si conectado en el borne 4, la función «START PEATONAL» será deshabilitada (*también en el Tx*)
 - El Timer abre y mantiene abierta la cancela hasta que está activo; a la liberación del contacto, la cancela espera la pausa establecida antes de cerrar nuevamente
 - En caso de intervención de seguridad, el timer se reinicia automáticamente después de 6 segundos
- ⇒ En caso de falta de energía cuando la cancela está abierta, si el **TIMER** sigue activo cuando vuelve la energía, la cancela permanece abierta; si ya no está activo, será necesaria una impulsión de **START** para cerrar la cancela

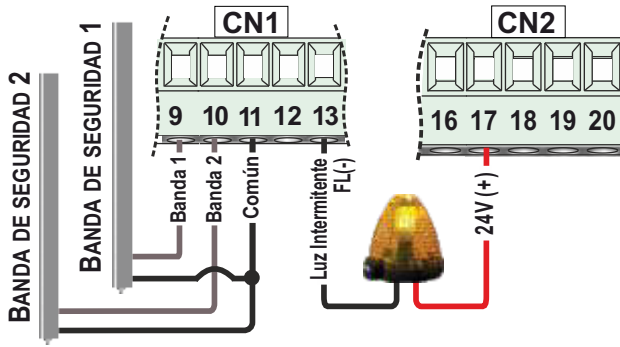
LUZ INTERMITENTE Y BANDAS DE SEGURIDAD

2.7 - LUZ INTERMITENTE 24V $\overline{\text{---}}$ MAX 3W

- Conectar la luz en los bornes 13 de CN1 y 17 de CN2
 - Señales de movimiento de la cancela:
 - 1 RELAMPAGUEO AL SEGUNDO EN APERTURA
 - 2 RELAMPAGUEOS AL SEGUNDO EN CIERRE
 - LUZ ENCENDIDA FIJA EN PAUSA
 - Gestión modo de funcionamiento: menú 86
 - Función y gestión del predestello: menú 85
- ⇒ Por medio de la luz intermitente se envían las señales de alarma; **ver el capítulo 20 «ALARMAS»**

86
LUZ
INTERMITENTE

85
PRE-
DESTELLO

2.8 - BANDA DE SEGURIDAD (N.C.)

- Banda de seguridad 1: conectar en los bornes 9 y 11
- Banda de seguridad 2: conectar en los bornes 10 y 11
- Elección tipo de banda de seguridad - menú 100 y 101
- Gestión dirección - activación en la dirección deseada - menú 102 y 103

100
BANDA 1

101
BANDA 2

102
DIRECCION
BANDA 1

103
DIRECCION
BANDA 2

⇒ **BANDAS DE SEGURIDAD BALANCEADAS 8K2 SIMPLE O DOBLE**
(CONECTADAS EN SERIE O EN PARALELO)
control del contacto con valor de resistencia para la detección de posibles corto-circuitos (*alarma en pantalla*)

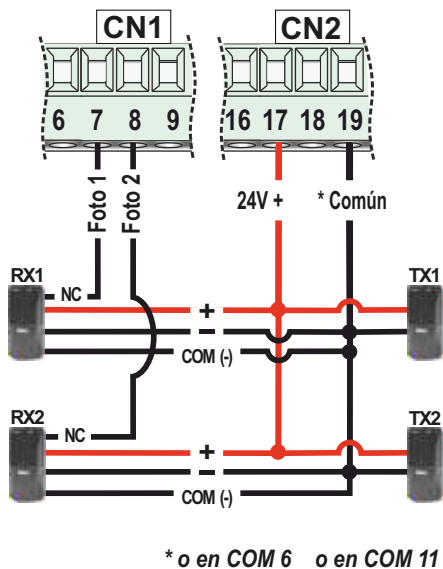
FOTOCÉLULAS 10K

2.9 - FOTOCÉLULA 10K SIMPLE O DOBLE

- Fotocélulas en los bornes 7 y 8 de CN1 - 17 de CN2 y COM
 - Es posible conectar hasta 2 cuplas de fotocélulas 10K, ajustando los menú 121 o 122 en «FOTO 10K»
- Es posible elegir el modo de trabajo deseado por los menú «FOTOCÉLULA»

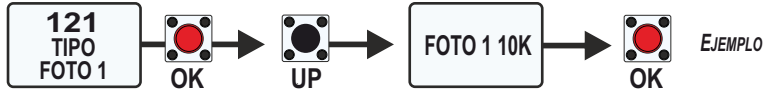
121
TIPO
FOTO 1

122
TIPO
FOTO 2

97
FOTOCÉLULA
1

98
FOTOCÉLULA
2

⇒ Con las **fotocélulas 10K** es posible tener una protección adicional en caso de corto-circuitos en los cables

2.10 - BUZZER 24V $\overline{\text{---}}$

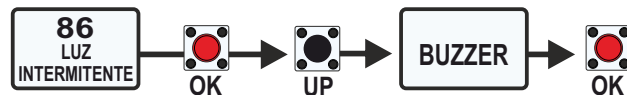
- Conectar el BUZZER en los bornes 13 de CN1 y 17 de CN2
- Utilizar un BUZZER auto-oscilante de 24V $\overline{\text{---}}$ y de 100 dB
- El Buzzer se puede conectar en lugar de la luz intermitente, sin embargo, **es necesario configurar el menú 86 como «BUZZER»**



- El Buzzer se activa después de 2 intervenciones consecutivas de la protección anti-aplastamiento

⇒ Presionar el botón STOP para apagar el buzzer; En cualquier caso, el sonido se apagará automáticamente transcurridos 5 minutos y el operador se quedará parado hasta un nuevo pulso

⇒ **SI EL BUZZER NO FUNCIONA, ASEGÚRESE QUE EL MENÚ 86 ESTÁ CONFIGURADO EN «BUZZER»**

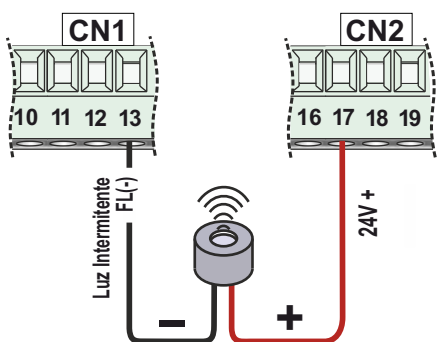
BUZZER

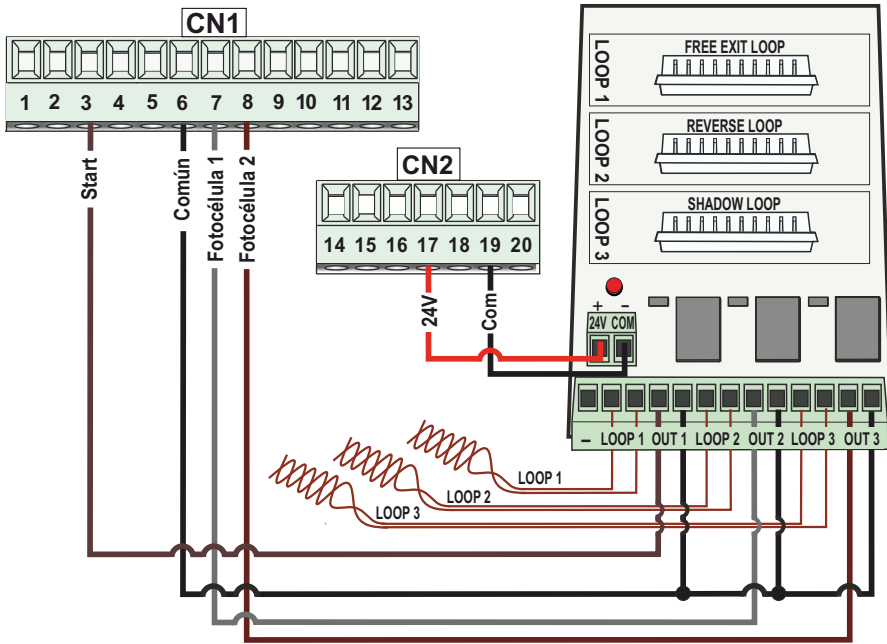

2.11 - ESPIRA DE SEGURIDAD

- **ESPIRA SALIDA LIBRE (LOOP 1)**
3 = START (N.O.)
6 = COMÚN
- **ESPIRA SALIDA EMERGENCIA (LOOP 2)**
7 = FOTOCÉLULA1 (N.C.)
6 = COMÚN
- **SPIRA ANTI-RICHIUSURA (LOOP 3)**
8 = FOTOCÉLULA 2 (N.C.)
6 = COMÚN

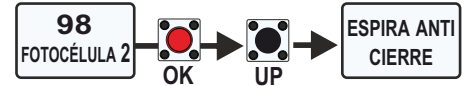

⇒ Utilizar una espira de seguridad combinada con el lector de espira «ULTRA LOOP PLUG» (23105142)

2.12 - BOTÓN LATCH OPENING O LATCH CLOSING

- Es posible conectar uno o dos botones para enviar el pulso de LATCH en los bornes 6 y 9 o 6 y 10

⚠ LA FUNCIÓN BANDA DE SEGURIDAD SERÁ DESHABILITADA

- Gestión: en el menú 118 elegir el modo de funcionamiento
- Para desactivar la función LATCH, presionar nuevamente el mismo botón utilizado para activarla

⇒ El pulso de LATCH también puede ser enviado desde SEACLOUD o habilitando el segundo canal del transmisor (párrafo 19.4), manteniendo así libre la entrada START PEATONAL;

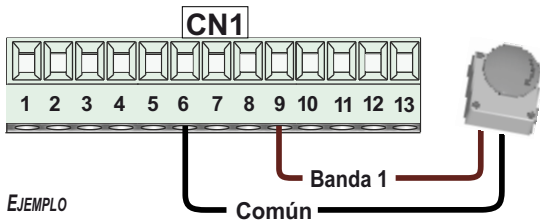
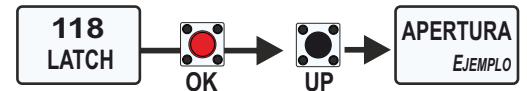

EJEMPLO

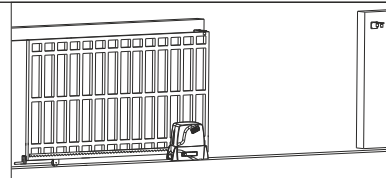

LATCH OPENING
ABRE Y PERMANECE ABIERTO

OTROS MANDOS EXCLUIDOS

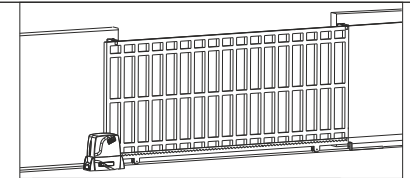

LATCH CLOSING
CIERRA Y PERMANECE CERRADO

OTROS MANDOS EXCLUIDOS



2.13 - FUNCIÓN «FIRE SWITCH»

- Es posible conectar un botón de emergencia contra incendios en los contactos «START PEATONAL» o «FOTOCÉLULA 2»
- Funcionamiento en modo «HOMBRE PRESENTE» y deshabilitación de todos los dispositivos de seguridad; El botón permite solo la apertura completa (también si conectado en «START PEATONAL»)
- Para cerrar, es necesario un comando de «STOP» antes, seguido de un comando de «START»
- La función «FIRE SWITCH» puede ser habilitada en el menú 93

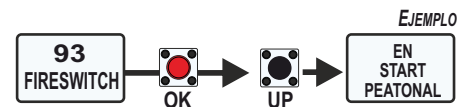
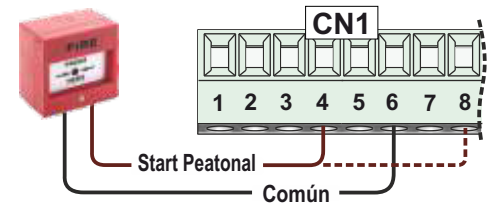

2.14 - RECEPTOR EXTERNO

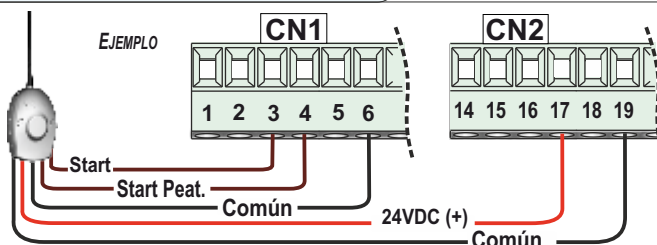

EJEMPLO



Utilizando la salida 17 (24V+) de CN2 para conectar el cable 24V (en lugar de la salida 12 - 24VAUX), se garantiza el suministro continuo de alimentación al receptor, dejando libre la salida 24VAUX para la conexión de otros accesorios.

3 - CONEXIONES EN CN3

3.1 - ENCODER ESTÁNDAR

- Conectar uno o dos ENCODER en CN2; *Algunos modelos pueden tener cables de diferentes colores; A continuación se muestran las correspondencias:*

AZUL → BLANCO ROJO → AMARILLO NEGRO → VERDE

- Habilitación ENCODER desde el menú especial 32:

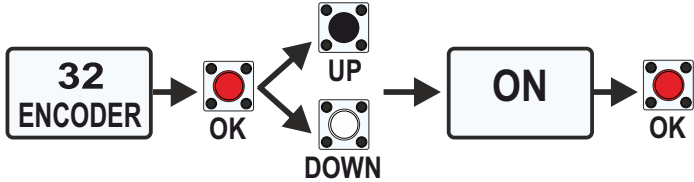

- Para ver los impulsos leídos durante el funcionamiento: menú 47

- Para ver los impulsos totales memorizados en aprendizaje: menú 48

⇒ **Los menús 47-48-49-50 son visibles sólo con el menú 32 en «ON»**

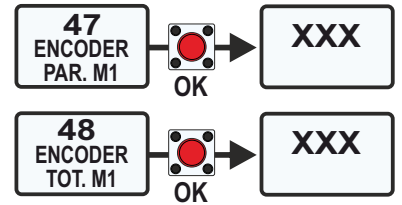
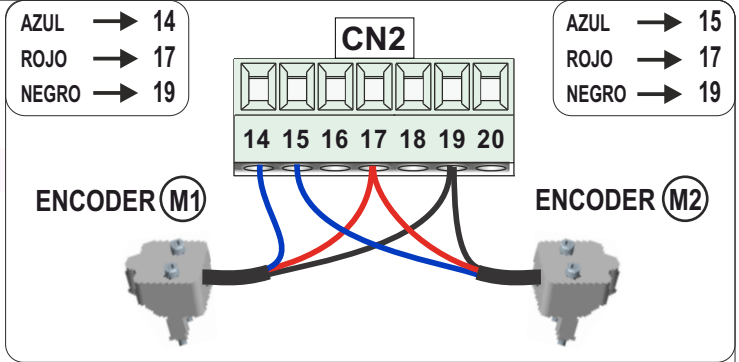

⇒ Ejemplo referente al MOTOR 1 (M1); Para los parámetros MOTOR 2 (M2) ver los menús 49 y 50

3.2 - AJUSTE DE LOS PARÁMETROS DEL ENCODER

- Valores configurables: mínimo 10% (*intervención rápida*) - máximo 99% (*intervención lenta*)

⇒ **Si en OFF (*intervención excluida*), el encoder solo realiza la detección de posición**

- Ajuste tiempo de intervención en apertura

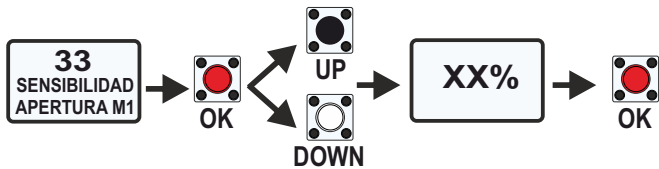

- Ajuste tiempo de intervención en cierre

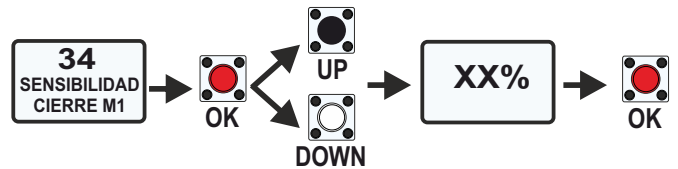

⇒ Ejemplo referente al MOTOR 1 (M1); Para los parámetros MOTOR 2 (M2) ver los menús 35 y 36

3.3 - POTENCIÓMETRO «POSITION GATE» o ENCODER ABSOLUTO «RT»

NEGRO → 14
AZUL → 18
MARRÓN → 19

NEGRO → 15
AZUL → 18
MARRÓN → 19

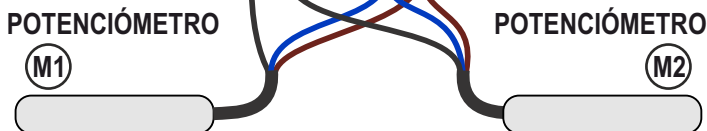

BLANCO → 14
MARRÓN → 18
VERDE → 19

BLANCO → 15
MARRÓN → 18
VERDE → 19

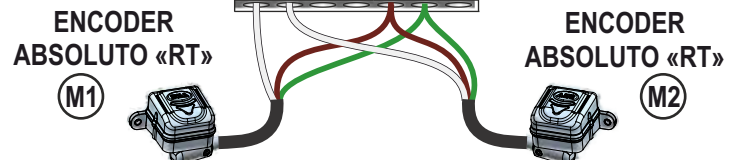

- Habilitación potenciómetro

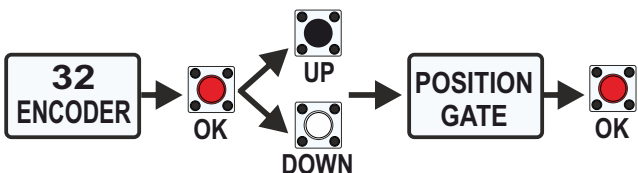

- Habilitación encoder «RT»

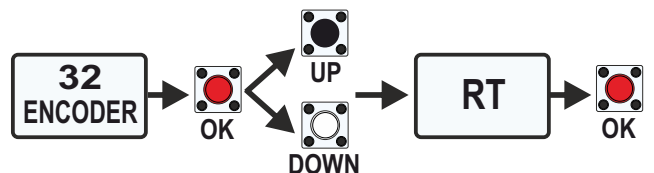

⇒ **¡OBLIGATORIO! UTILIZAR UN CABLE APANTALLADO DE 3 POLOS Y CONECTAR LA PANTALLA AL COMÚN (19)**

3.4 - CONFIGURACIÓN DEL POTENCIÓMETRO o ENCODER ABSOLUTO «RT»

➔ Los menús 51-52-53-54-55-56 son visibles solo con menú 32 en «POSITION GATE» o ENCODER «RT»

● **Impulsos parciales motor 1 (menú 51) o motor 2 (menú 54);**
visualización de la posición actual del operador



● **Impulsos apertura motor 1 (menú 52) o motor 2 (menú 55);**
visualización de los impulsos con hoja completamente abierta; posibilidad de aumentar o disminuir los impulsos totales

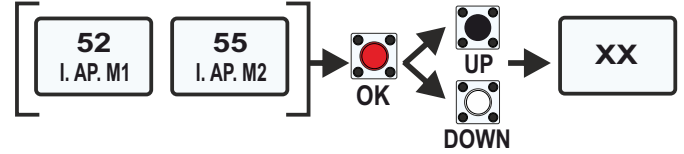

● **Impulsos cierre motor 1 (menú 53) o motor 2 (menú 56);**
visualización de los impulsos con hoja completamente cerrada; posibilidad de aumentar o disminuir los impulsos totales

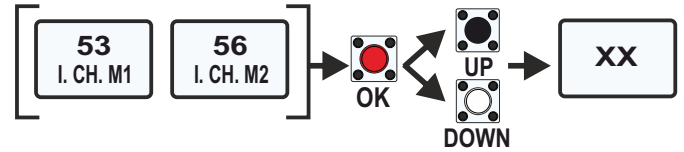

3.5 - AJUSTE PARÁMETROS POTENCIÓMETRO o ENCODER ABSOLUTO «RT»

● **Parámetros de sensibilidad en apertura y cierre (Motor 1 y Motor 2) para el ajuste del tiempo de intervención del potenciómetro/encoder**

➔ Para una inversión rápida en el obstáculo, disminuir la sensibilidad



ⓘ Configurados en OFF (intervención excluida): el encoder sólo detecta los impulsos (no invierte en caso de obstáculo)

● **Parámetros de sensibilidad en deceleración para ajuste tiempo de inversión durante la ralentización**

➔ Para una inversión rápida en el obstáculo, disminuir la sensibilidad

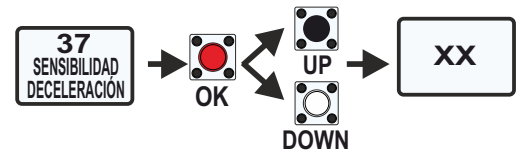

⚠ Si configura la sensibilidad en OFF (inversión excluida), para cumplir con las regulaciones de la UE será necesario trabajar en lógica «HOMBRE MUERTO» o instalar sistemas de seguridad adicionales

● **Ajuste del umbral de intervención del potenciómetro/encoder en apertura y cierre (Motor 1/Motor 2)**

➔ Al bajar los umbrales, la fuerza requerida para la inversión aumenta

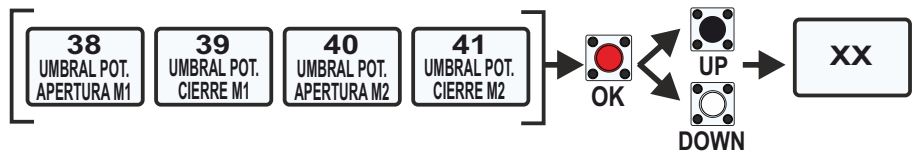

● **Ajuste del umbral de intervención del potenciómetro/encoder durante la ralentización en apertura y cierre (Motor 1 y Motor 2)**

➔ Al bajar los umbrales, la fuerza requerida para la inversión aumenta

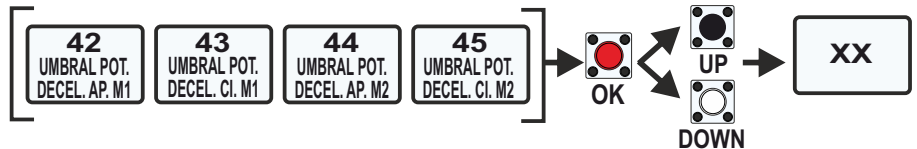

3.6 - ACCESO AL MENÚ ESCONDIDO «DEBUG»

● Permite leer los valores de velocidad instantánea detectados («VP1» y «VP2» para Motores 1 y 2), conocer estos valores permite ajustar los umbrales de intervención en apertura, cierre y deceleración (pár 3.5)

➔ ¡Los umbrales siempre deben ajustarse a un valor inferior al valor mostrado en «VP1» o «VP2»!



3.7 - ENTRADAS PROGRAMABLES «GP1» «GP2» e «GP3»

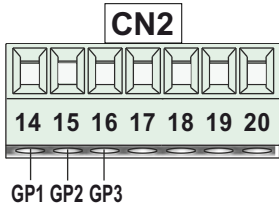

GP1 (14) = ENTRADA PROGRAMABLE 1
 GP2 (15) = ENTRADA PROGRAMABLE 2
 GP3 (16) = ENTRADA PROGRAMABLE 3

● En el conector CN2 hay dos entradas programables para la conexión de accesorios adicionales (*por ejemplo, pulsadores o sonda de temperatura*) que requieren configuraciones específicas proporcionadas por los menús 130 o 131 o 139

130
GP1

131
GP2

139
GP3

3.8 - SONDA DE TEMPERATURA

- Conectar la sonda de temperatura en «GP3»; En caso de dos sondas, utilizar también «GP1» o «GP2»
- La sonda mide la temperatura del aceite del motor; cuando desciende por debajo del valor de umbral establecido, la sonda activa el calentamiento, volviendo los valores en el rango previamente establecido

⚠ ¡SI EL POTENCIÓMETRO ESTÁ CONECTADO A LAS ENTRADAS «GP1» Y/O «GP2», NO SERÁ POSIBLE CONECTAR LA SONDA DE TEMPERATURA Y LOS RESPECTIVOS MENÚS DE GESTIÓN (130 Y 131) NO SERÁN VISIBLES!

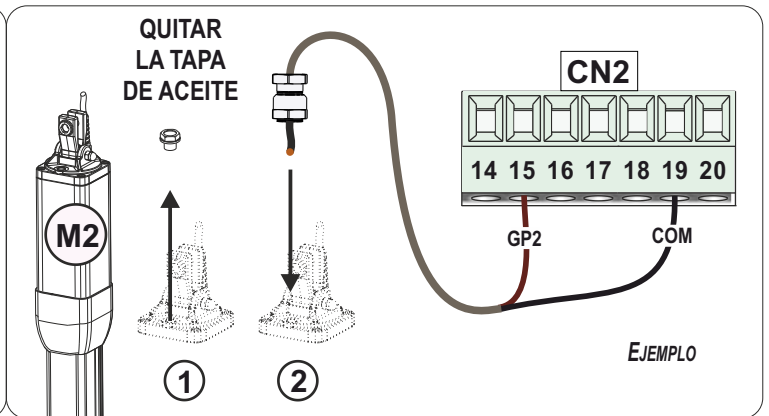
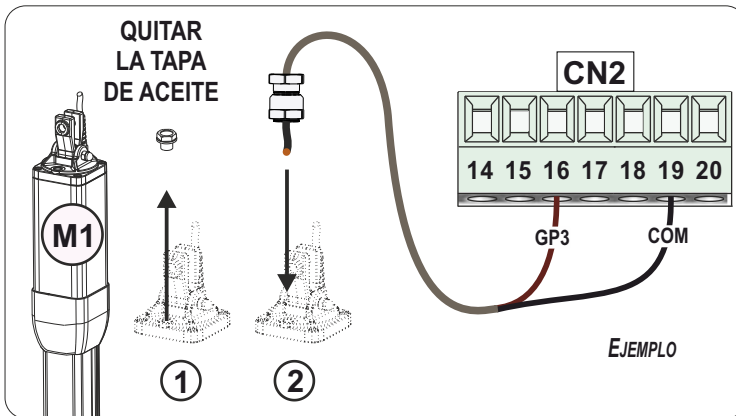

⇒ **Atornillar la SONDA DE TEMPERATURA (o las SONDAS si hay dos motores) en lugar de la tapa de aceite del motor**

3.9 - HABILITACIÓN Y CONFIGURACIÓN DE LA SONDA DE TEMPERATURA

- Habilitación en los menú 139, 131 o 132
- La temperatura leída por la sonda se puede visualizar en el menú 109 (En el caso de dos sondas, se muestran las temperaturas leídas por cada sonda)
- Configuración de los umbrales de baja y alta temperatura para la activación o desactivación del calentador del aceite del motor

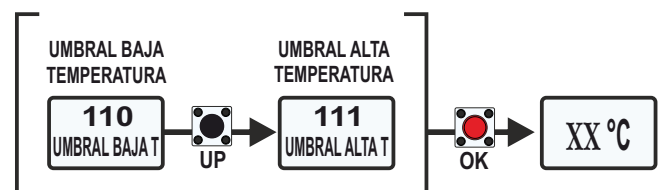
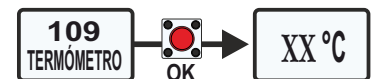
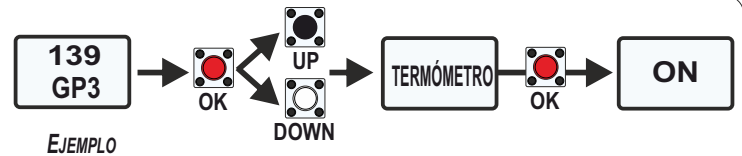

3.10 - SALIDA 24VDC (+)

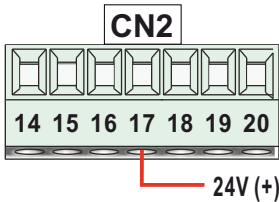

- Salida **17-24VDC (+)** de CN2 para la conexión de los accesorios de 24V que se necesita permanecen siempre activados (*por ejemplo: un receptor externo*)
- ⇒ Conectando el común de los accesorios en el borne 20 «COMIS», es posible medir el consumo. *Ver el párrafo siguiente*

3.11 - ENTRADA «COMIS»

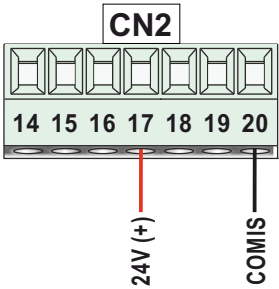

- Entrada **20-común accesorios (COMIS)** de CN2 para la conexión del cable común de los accesorios a 24V (*con carga de max. di 500 mA*)
- La entrada «COMIS» permite la medición de la absorción del accesorio conectado; el valor medido se puede visualizar en el menú 137
- La entrada «COMIS» permite también el ajuste de un umbral de absorción máximo por el menú 138

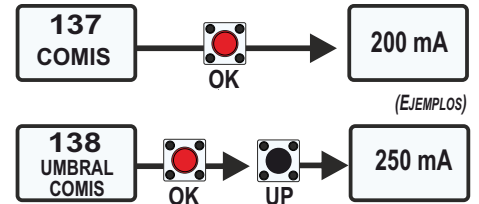

Una absorción excesiva o un corto-circuito se indican con la alarma: «**AVERÍA COMIS**» - ver tabla alarmas al capítulo 20

3.12 - UPS DE EMERGENCIA POR EL CIRCUITO «LB»

- Las baterías de emergencia «**STAR 400/800**» se pueden conectar a través de la unidad «**LB**»
- La carga de las baterías está monitorizada por la unidad «**LB**», así que sea posible realizar una última maniobra de apertura o cierre antes que las baterías se descarguen completamente
- La última maniobra puede ser en apertura o cierre; Desde el menú 139 es posible configurar la opción deseada

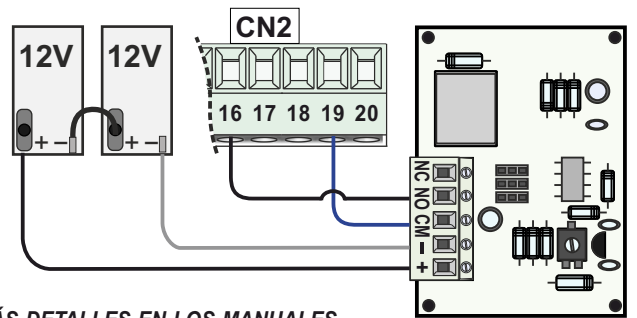
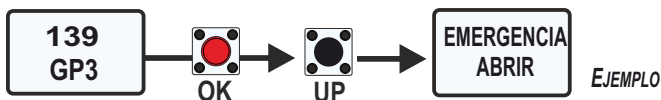

MÁS DETALLES EN LOS MANUALES «**STAR 400/800**» Y «**LB**»



En caso de corte de corriente, la maniobra de emergencia se pasa tan pronto como la carga de las baterías cae por debajo de 22V

4 - CONEXIONES EN CN3

4.1 - FINALES DE CARRERA

- Conectar los finales de carrera de apertura y cierre según el diagrama
- ⇒ Durante el aprendizaje de los tiempos el tipo de final de carrera se detecta automáticamente



FUNCIÓN DE ANTI-INTRUSIÓN:

esta función requiere la presencia de los finales de carrera que, si activados forzando la cancela (*ej. manualmente o por el viento*), arrancan el motor volviendo la cancela a su posición inicial

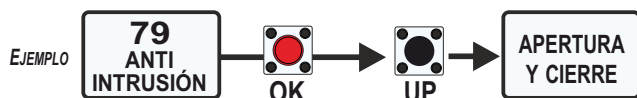

EN CASO DE HOJA INDIVIDUAL, CONECTAR SÓLO EL FINAL DE CARRERA DEL MOTOR 1; ¡NO PUNTEAR EL FINAL DE CARRERA DEL MOTOR 2!

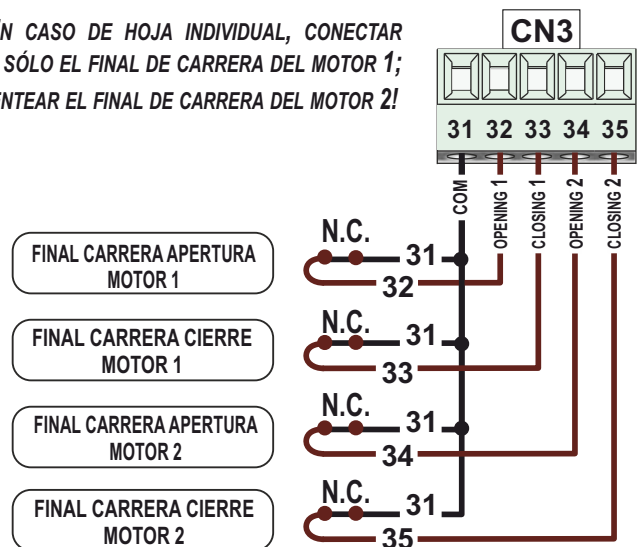

5 - CONEXIONES EN CN4 y CN5

¡ATENCIÓN! ¡NO DEBEN CONECTARSE LOS CONDENSADORES DEL MOTOR!

5.1 - DIFERENCIA ENTRE OPERADORES MONOFÁSICOS Y TRIFÁSICOS

- GATE 2 DG INVERTER gestiona tanto operadores MONOFÁSICOS como TRIFÁSICOS
- Desde el menú 194 es posible activar la gestión de operadores MONOFÁSICOS
- Para comprobar si un motor es MONOFÁSICO o TRIFÁSICO, se puedes **medir la resistencia entre las fases (ohm)** con un **MULTÍMETRO**:

OPERADOR MONOFÁSICO → $U_{yV} = W_{yV}$ mientras que $W_{yU} = \text{doble de } U_{yV}$

OPERADOR TRIFÁSICO → $U_{yV} = W_{yV} = W_{yU}$

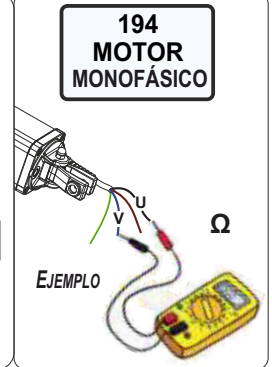

5.2 - CONEXIÓN OPERADORES EN LA TARJETA ELECTRÓNICA

MOTOR 1 (230V)

W1 = MARRÓN
V1 = AZUL
U1 = NEGRO
PE = AMARILLO/VERDE

M1 (120V)
W1 = NEGRO
V1 = BLANCO
U1 = ROJO
PE = VERDE

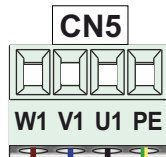

MOTOR 2 (230V)

W2 = MARRÓN
V2 = AZUL
U2 = NEGRO
PE = AMARILLO/VERDE

M2 (120V)
W2 = NEGRO
V2 = BLANCO
U2 = ROJO
PE = VERDE

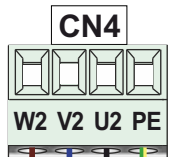

¡ En el caso de un operador **MONOFÁSICO**, el cable «NEUTRO» del motor **debe conectarse al borne «V1»** (y «V2» en el caso de un segundo operador)
¡¡¡ATENCIÓN!!! ¡Si los hay, recuerde que es OBLIGATORIO QUITAR LOS CONDENSADORES DEL MOTOR!

6 - CONEXIONES EN CN6

6.1 - CONEXIÓN ALIMENTACIÓN TARJETA ELECTRÓNICA

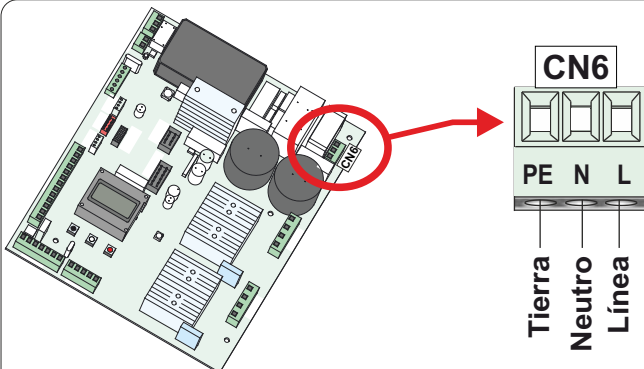

¡ PARA LA CONEXIÓN A LA RED ELÉCTRICA, CUMPLIR CON LA LEGISLACIÓN VIGENTE!

(230V~ ± 5%)

L = MARRÓN
N = AZUL
PE = AMARILLO/VERDE

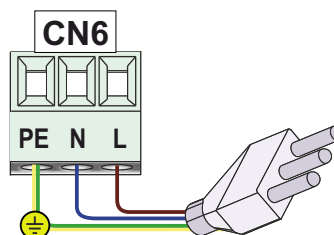

(120V~ ± 5%)

L = NEGRO
N = BLANCO
PE = VERDE

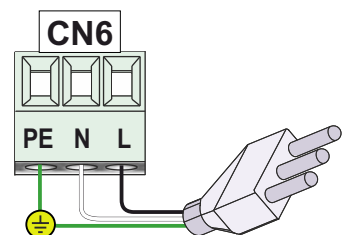

- Fusible 3.15 AT retrasado en alimentación 230V~ y 6.3 AT retrasado en alimentación 115V~
- Se recomienda utilizar un interruptor diferencial de 10A
- En caso de alimentación inestable, utilizar un UPS externo de mín. 800VA

7 - CONEXIONES EN CN7

7.1 - RELAY CONTACTO SECO

- Relé para conectar accesorios adicionales (luces, semáforos, etc.); gestión desde los menús 132

Entre las opciones se encuentran las «COPIAS» de otros menús de gestión accesorios, para permitir la conexión de más unidades vía relé

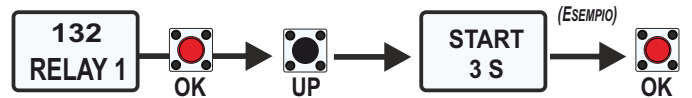

! La alimentación 24V para los accesorios conectados a través de relé debe ser proporcionada por una fuente de alimentación externa (UPS) con potencia adecuada

7.2 - LUZ DE CORTESÍA EN RELAY CONTACTO SECO

- Mediante relé es posible conectar una luz de cortesía temporizable de 1 a 240 segundos; Configurar el menú 132 en «COPIA LUZ DE CORTESÍA» para que la luz conectada reproduzca la configuración de gestión dada en el menú 88

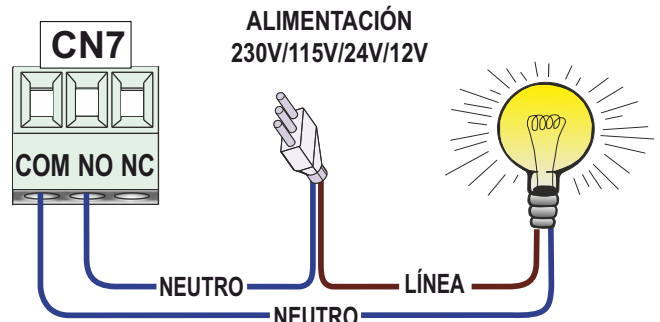
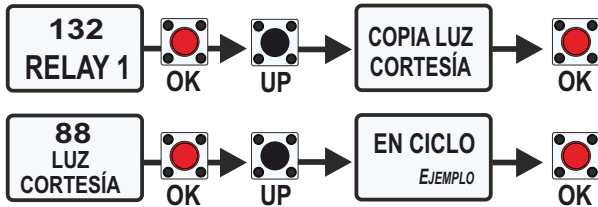

! Max. 50W — 230V Max. 100W — 115V

7.3 - CERRADURA VERTICAL EN RELAY CONTACTO SECO

! ¡REALICE LOS SIGUIENTES AJUSTES DE MENÚ ANTES DE CONECTAR LA CERRADURA!

- Mediante relé es posible conectar una cerradura vertical; En el menú 132 configure «COPIA CERRADURA» para replicar la configuración de gestión dada en el menú 88

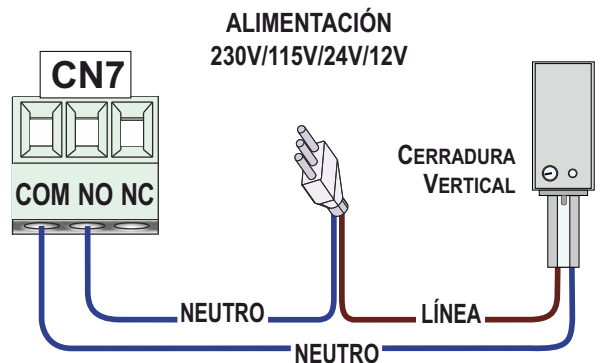
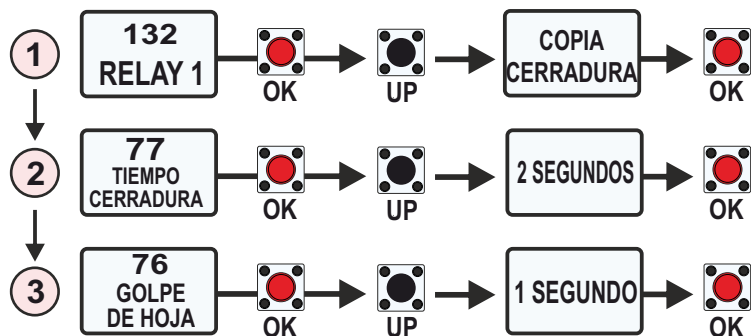

7.4 - CERRADURA MAGNÉTICA EN RELAY CONTACTO SECO

- Conexión de la cerradura magnética
- Gestione: menú 132

! REALIZAR EL SIGUIENTE AJUSTE EN EL MENÚ ANTES DE CONECTAR LA CERRADURA!

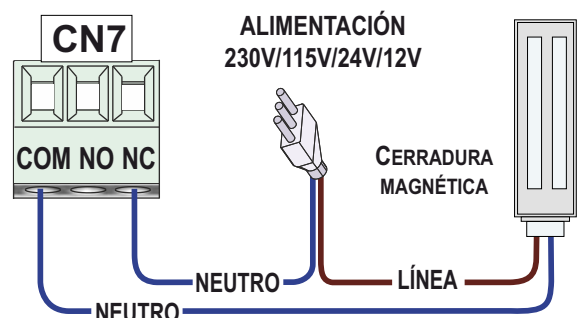
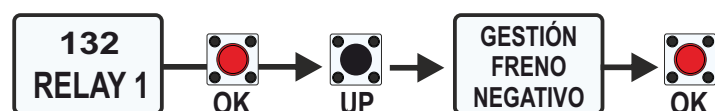

7.5 - ELECTROVÁLVULA EN RELAY CONTACTO SECO

- Conexión mediante Relé de una electroválvula (*FUNCIONAMIENTO EN APERTURA O CIERRE*)
- Gestión del funcionamiento de la electroválvula conectada, en apertura o cierre, por el menú 132

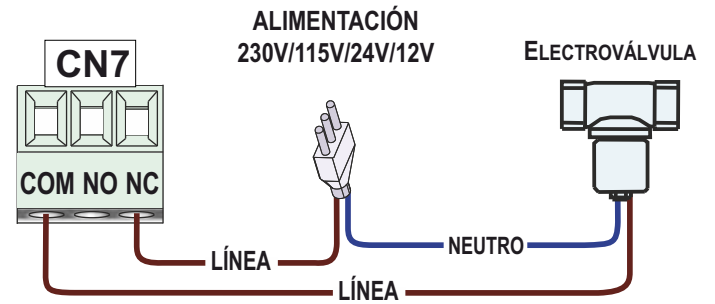
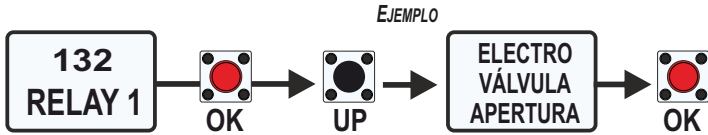

7.6 - SEMÁFORO EN RELAY CONTACTO SECO

- Conexión vía Relé de un semáforo de dos luces:
LUZ VERDE ENCENDIDA CON CANCEL A ABIERTA
LUZ ROJA ENCENDIDA CON CANCEL CERRADA O EN MOVIMIENTO

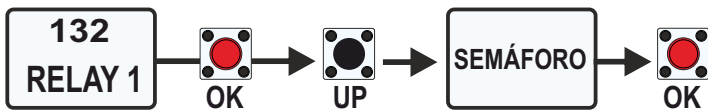

- Activación de **PRIORIDAD DE ENTRADA** (mediante pulso de **START**) o **PRIORIDAD DE SALIDA** (mediante pulso de **START PEATONAL**), desde el menú 89

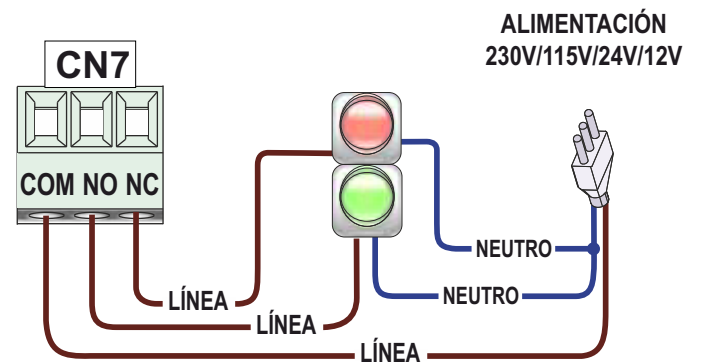
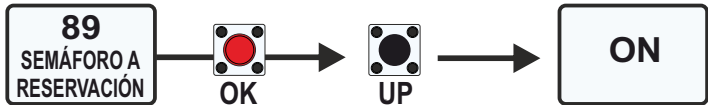

! La alimentación de 24V para accesorios conectados vía Relé debe ser suministrada por una fuente de alimentación externa con la potencia adecuada

8 - CONEXIONES EN CN8

8.1 - CERRADURA ELÉCTRICA 12V

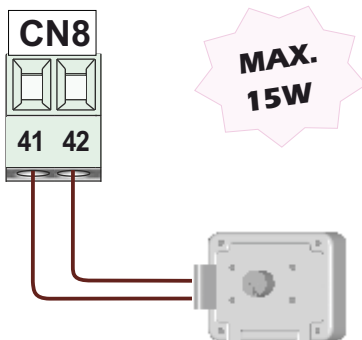

- Conectar una cerradura eléctrica de 12V en el conector CN8
- Elección del modo de activación de bloqueo desde el menú 78
- Ajuste del tiempo de desenganche de la cerradura desde el menú 77

i **OPCIÓN «GOLPE DE HOJA»**
 facilita el desenganche de la cerradura y permite la regulación de la misma

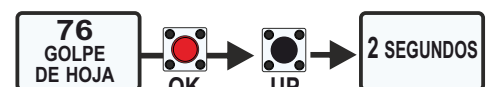
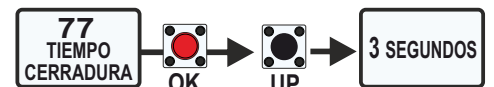
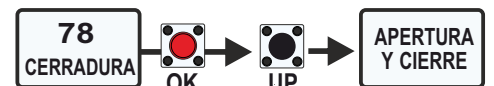

(EJEMPLO DE AJUSTES)

9 - CONEXIONES EN CN9

9.1 - ENCODER TIPO RT 485 - conexión válida sólo en la versión R1, a partir del Firmware 03.03

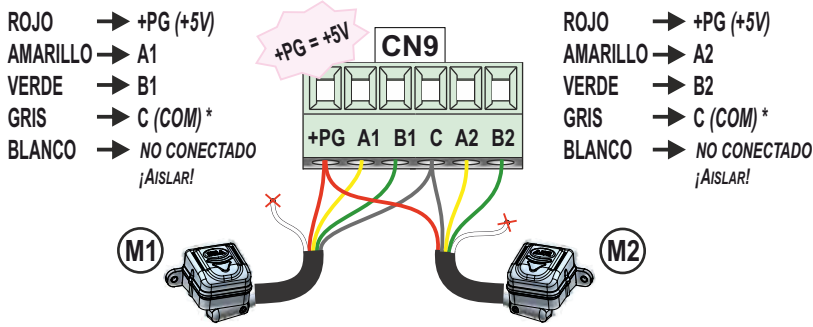

* TAMBIÉN CONECTE LA PANTALLA EN COM

● En el CONECTOR SERIAL RT 485 - CN9 es posible conectar uno o dos operadores equipados con ENCODER TIPO RT 485; Para utilizar este encoder, es necesario habilitarlo en el menú especial 32 (párrafo 16.2);

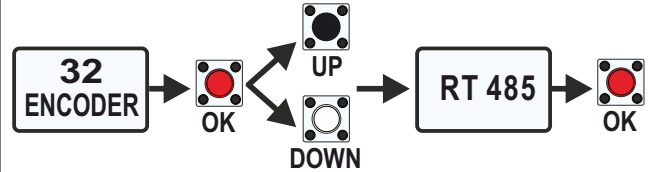

⇒ ¡OBLIGATORIO! UTILIZAR UN CABLE APANTALLADO DE 4 POLOS Y CONECTAR LA PANTALLA AL COMÚN (19)

10 - CONEXIONES EN EXP

10.1 - TARJETA DE GESTIÓN «SEM 2»

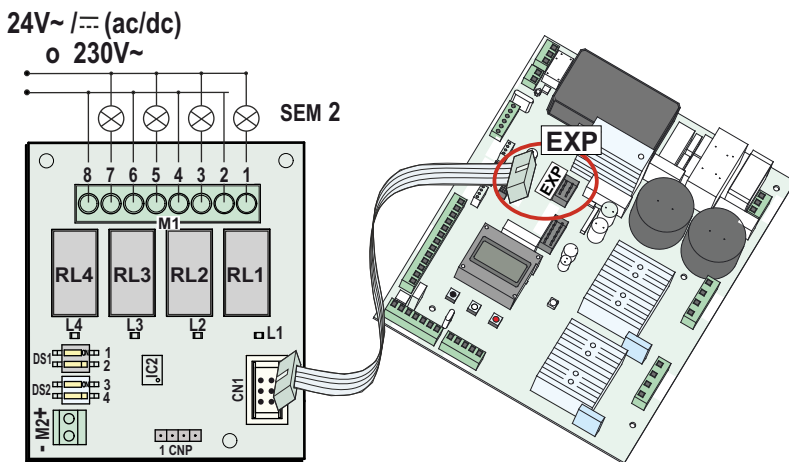

● La tarjeta de gestión accesorios SEM 2 permite conectar y gestionar los siguientes accesorios adicionales:

- SEMÁFORO
- LUZ DE CORTESÍA
- CERRADURA ELÉCTRICA
- FRENO ELÉCTRICO POSITIVO/NEGATIVO

⇒ SEM2 LEE EL ESTADO DE LOS FINALES DE CARRERA (para la conexión de aquellos accesorios cuya activación depende del estado de los finales de carrera)



Más detalles en la instrucción SEM 2

11 - CONEXIONES RECEPTORES EN CNA y CNS

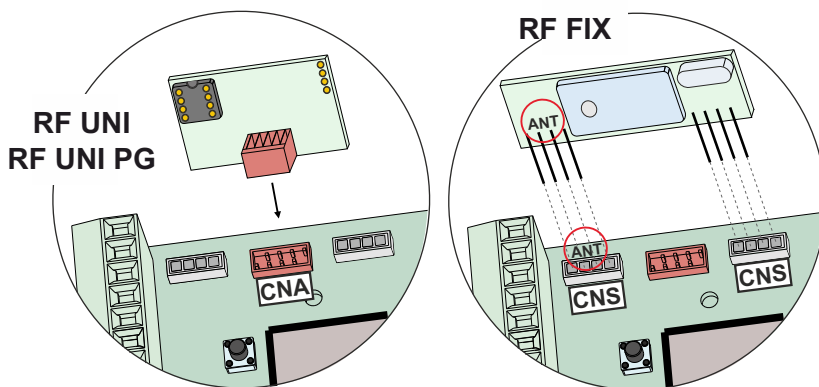

MODELO RECEPTOR	NUMERO MAX DE USUARIOS
RF UNI	16 USUARIOS - Sin memoria adicional 800 USUARIOS - Con memoria adicional MEMO
RF UNI PG modelo antiguo memoria no extraíble	100 USUARIOS - Programados en CÓDIGO FIJO 800 USUARIOS - Programados en ROLLING CODE PLUS
RF UNI PG nuevo modelo memoria extraíble	100 USUARIOS - Programados en CÓDIGO FIJO 800 USUARIOS - Programados en ROLLING CODE PLUS
RF FIX *	código fijo { 32 USUARIOS - Sin memoria adicional 496 USUARIOS - Con memoria adicional MEMO rolling code/plus { 16 USUARIOS - Sin memoria adicional 800 USUARIOS - Con memoria adicional MEMO

* EL RECEPTOR FIX NO GESTIONA TRANSMISORES PROGRAMADOS CON EL PROGRAMADOR « SP-40 »



Respetar el sentido de inserción de los circuitos receptores;

los contactos «ANT» imprimidos en el circuito receptor y en la tarjeta, deben coincidir

12 - FUNCIONES ADICIONALES

12.1 - CONFIGURACIÓN FECHA/HORA ACTUAL

- Para utilizar la función «RELOJ» (párrafo siguiente), antes se deben configurar fecha y hora actuales (la función se puede usar solo si hay baterías de emergencia conectadas y cargadas)

Ejemplo

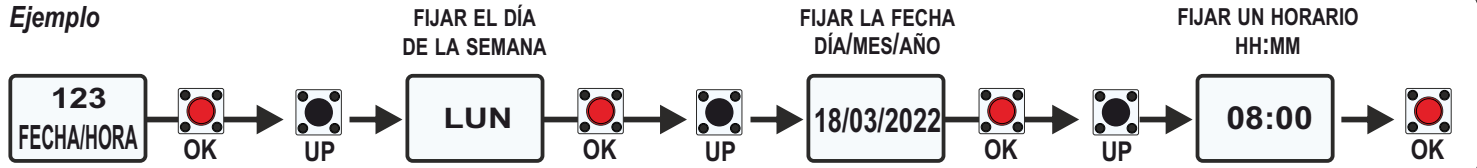

12.2 - FUNCIÓN RELOJ PARA APERTURA/CIERRE PROGRAMADOS



PARA UTILIZAR LA FUNCIÓN RELOJ, ES NECESARIO ANTES AJUSTAR EL MENÚ 92 COMO «RELOJ»

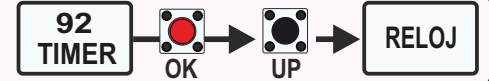

- Configuración de día y intervalo horario para la gestión de la apertura y cierre programados (**configuración semanal**)



- La programación permite hasta 4 intervalos horarios (uno en cada menú reloj) para cada día que desea programar



EJEMPLO RELOJ 1



EJEMPLO RELOJ 2



CONFIGURACIÓN RESULTANTE

TODOS LOS MARTES
DÍA MART

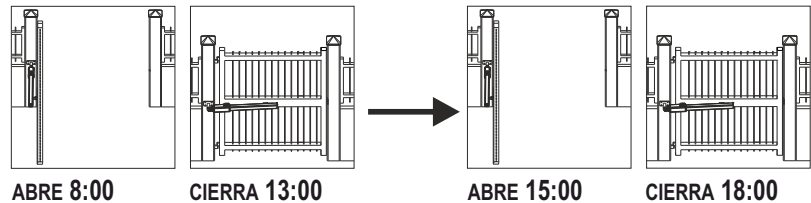

12.3 - CIRCUITO «I/O SURGE PROTECTOR»

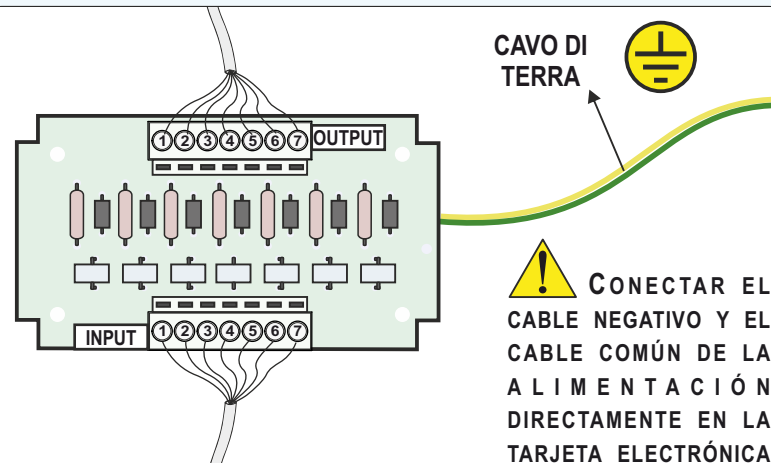

**OUTPUT
CONEXIONES EN LA TARJETA**

- 1 ACCESORIOS 24V DC
- 2 CONTACTO 1 (Ej. FOTOCÉLULA)
- 3 CONTACTO 2 (Ej. BANDA SEG.)
- 4 CONTACTO 3 (Ej. START)
- 5 CONTACTO 4
- 6 CONTACTO 5
- 7 CONTACTO 6

**INPUT
CONEXIONES ACCESORIOS**

- 1 ACCESORIOS 24V DC
- 2 CONTACTO 1 (Ej. FOTOCÉLULA)
- 3 CONTACTO 2 (Ej. BANDA SEG.)
- 4 CONTACTO 3 (Ej. START)
- 5 CONTACTO 4
- 6 CONTACTO 5
- 7 CONTACTO 6

- Protege hasta 6 entradas, más la fuente de alimentación de 24V de sobrecargas transitorias (por ejemplo, descarga de rayos)
- Conecte el cable de 24VDC y los accesorios en «INPUT»; conectar los cables correspondientes que salen de «OUTPUT», a la tarjeta electrónica



FUNCIÓN AMPEROMÉTRICA SOLO PARA OPERADORES ELECTROMECAÑICOS MONOFÁSICOS

12.4 - GESTIÓN AMPEROMÉTRICA

● La tarjeta electrónica está equipada de un **SISTEMA DE DETECCIÓN DE OBSTÁCULOS** (sólo para operadores electromecánicos), que permite la inversión en caso de obstáculo y la detección automática de los toques mecánicos

● Para habilitar la gestión amperométrica, establecer el menú de sensibilidad 37 en un valor deseado que no sea OFF (= default)

⇒ Al aumentar el porcentaje de sensibilidad, aumenta el retraso de intervención amperométrica

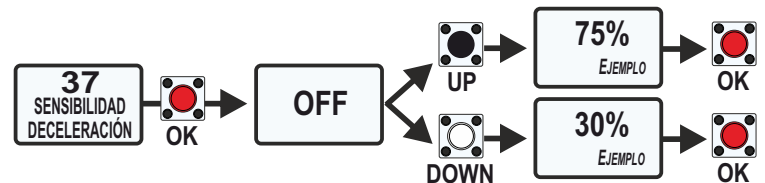

Si configura la sensibilidad en OFF (inversión excluida), para cumplir con las regulaciones de la UE será necesario trabajar en lógica «HOMBRE MUERTO» o instalar sistemas de seguridad adicionales

● Configuración de los parámetros de sensibilidad en apertura y cierre para ajustar el tiempo de intervención amperométrica

⇒ Al aumentar el porcentaje de sensibilidad, aumenta el retraso de intervención en el obstáculo

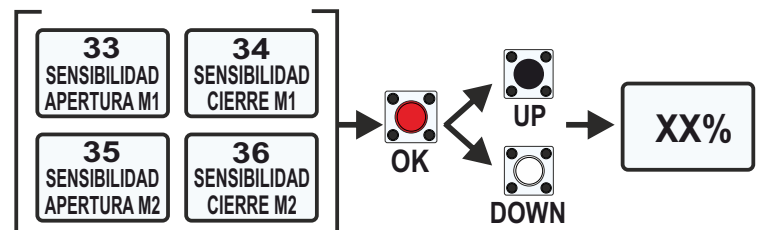

Si los parámetros de sensibilidad están ajustados en «OFF» (intervención excluida) la gestión amperométrica funcionará exclusivamente según los ajustes dados en el menú 37

12.5 - ABSORCIÓN Y UMBRALES AMPEROMÉTRICOS

● A través de los menús 57 y 58 es posible controlar la absorción durante el movimiento y durante las intervenciones amperométricas

● Es posible también establecer un umbral de intervención amperométrica en apertura y cierre

⇒ Más allá del valor de umbral establecido, el operador interviene en el obstáculo detectado

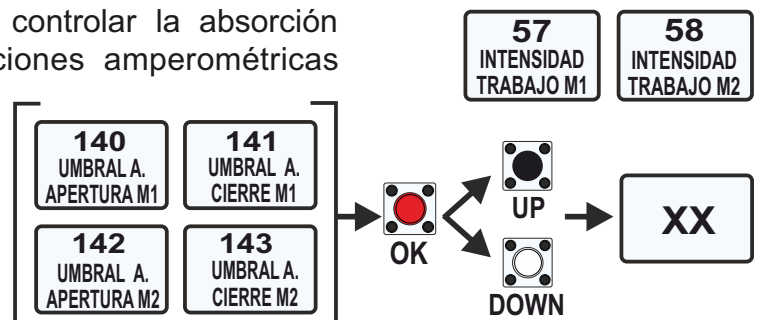

Establecer valores de umbral al menos un 10% más altos que los valores de absorción leídos; Realizar pruebas de impacto para el cumplimiento de las normas de seguridad.

12.6 - MODO DE INTERVENCIÓN AMPEROMÉTRICO

● Después de la intervención amperométrica, es posible elegir entre el reabertura **TOTAL** o **PARCIAL** de la cancela, utilizando el menú 46

⇒ Si el menú 46 está configurado en «TOTAL» y el menú 7 es diferente de OFF, se activa la función de «**CIERRE AUTOMÁTICO**»: en caso de obstáculo, el operador intenta el cierre 5 veces; después se requiere un pulso de **START** para restablecer el movimiento

⇒ ¡En caso de obstáculo en apertura, el operador siempre realizará una inversión parcial!



Cuando se restablee el movimiento después de la **inversión parcial**, el movimiento se realizará con una velocidad preestablecida para detectar los toques mecánicos.

46
INVERSIÓN
CIERRE

7
TIEMPO DE
PAUSA

13 - DISPLAY y PROGRAMACIÓN



¡CONECTE TODOS LOS ACCESORIOS CON LA TARJETA ELECTRÓNICA APAGADA!
SÓLO DESPUÉS SE PODRÁ ENCENDER Y PROGRAMARLA

13.1 - ARRANQUE DE LA TARJETA ELECTRÓNICA

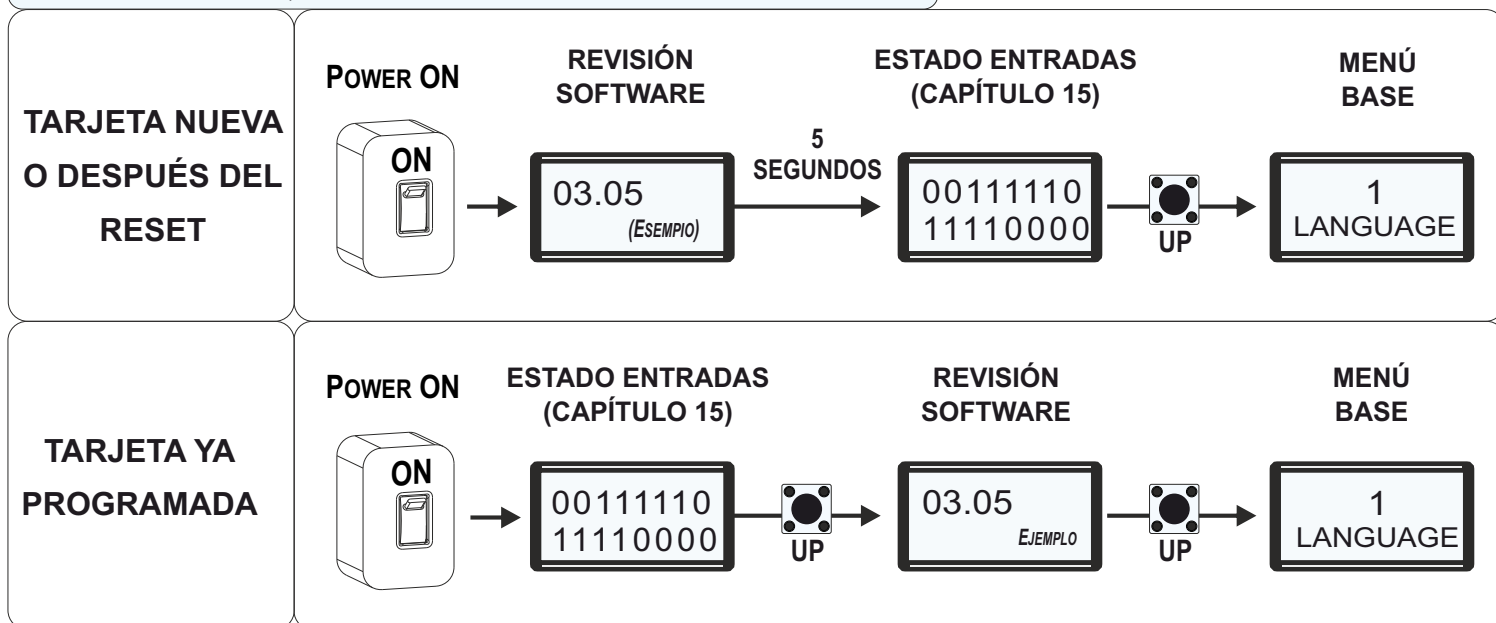

13.2 - MENÚ DE PROGRAMACIÓN DE BASE y MENÚ ESPECIAL

- La tarjeta electrónica tiene un **MENÚ BÁSICO** (*capítulo 14*) que permite realizar las configuraciones básicas para comenzar a utilizar el producto
- El **MENÚ ESPECIAL**, por su parte, permite tanto modificar las configuraciones por defecto de la tarjeta, como ajustar o activar/desactivar accesorios o funciones.
- Se puede utilizar uno de los siguientes procedimientos para acceder al **MENÚ ESPECIAL**

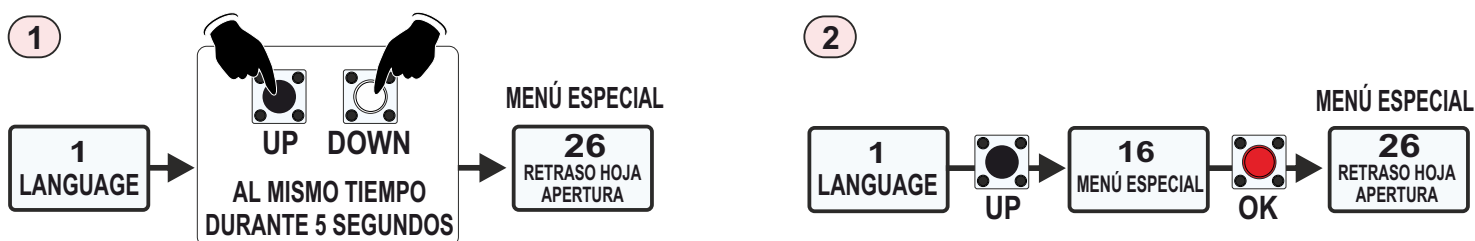

⇒ En el **MENÚ BÁSICO** es posible seleccionar el tipo de operador en uso y otras opciones necesarias. Una vez que se ha elegido el motor, todos los menús especiales se configuran automáticamente a los valores predeterminados útiles para el operador seleccionado, por lo que no es necesario realizar más configuraciones

14 - DIAGRAMA FUNCIONES MENÚ BÁSICO

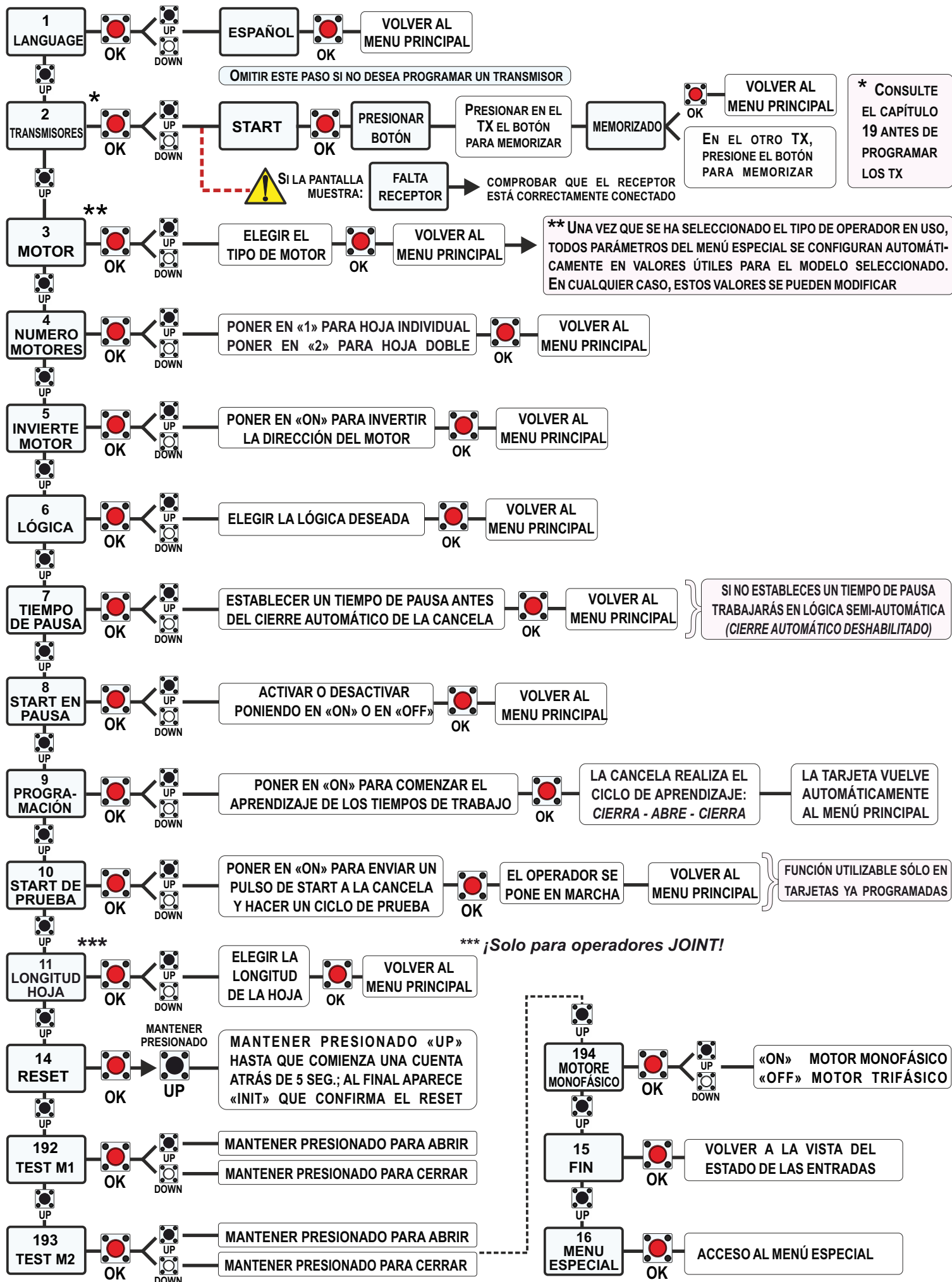

15 - MENÚ VERIFICACIÓN Y GESTIÓN ESTADO ENTRADAS

- Cada entrada corresponde a una posición fija en la pantalla, de acuerdo con el diagrama abajo
- Cada entrada puede ser:

0 N.O. - NORMALMENTE ABIERTA (0)

1 N.C. - NORMALMENTE CERRADA (1)

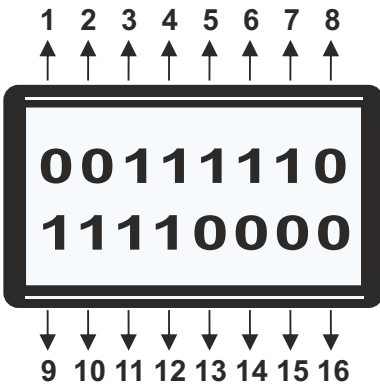

1	START (*)	9	FIN CARRERA APERTURA MOTOR 1
2	START PEATONAL	10	FIN CARRERA CIERRE MOTOR 1
3	STOP	11	FIN CARRERA APERTURA MOTOR 2
4	FOTOCÉLULA 1	12	FIN CARRERA CIERRE MOTOR 2
5	FOTOCÉLULA 2	13	NO UTILIZADO
6	BANDA DE SEGURIDAD 1	14	GP1
7	BANDA DE SEGURIDAD 2	15	GP2
8	NO UTILIZADO	16	GP3

* Si se conecta un **TIMER** en la entrada de **START**, él mantiene el contacto normalmente cerrado; en este caso la pantalla mostrará «T» en la posición n° 1

● Ejemplo: al activar el «START» el contacto en el display cambia de normalmente abierto a normalmente cerrado

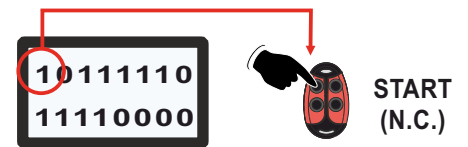
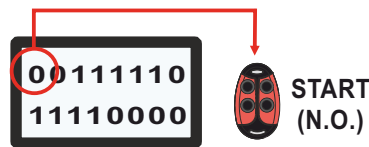

● Ejemplo: al activar la fotocélula el contacto en el display cambia de normalmente cerrado a normalmente abierto

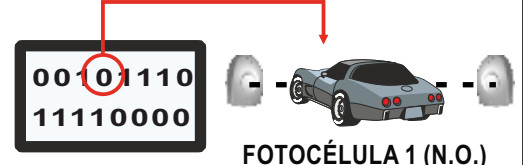

15.1 - ACCESO AL MENÚ DE VERIFICACIÓN Y GESTIÓN DE ENTRADAS



● En el menú de gestión de las entradas, estas se muestran en su estado actual, es decir, en ON o en OFF



● En el menú de gestión es posible habilitar o deshabilitar las entradas; **ver el párrafo 15.2**

● **START** y **START PEATONAL** son **NORMALMENTE ABIERTOS (N.O.)**
 Si se lee «ON» cuando se activa el contacto, entonces la entrada funciona
 Si se lee «OFF» cuando se activa el contacto, comprobar los cableados

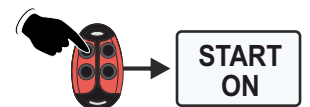

● **TODOS LOS DEMÁS** contactos **NORMALMENTE CERRADOS (N.C.)**
 Si se lee «OFF» cuando un accesorio está conectado, la entrada funciona
 Si se lee «ON» cuando un accesorio está conectado, comprobar los cableados

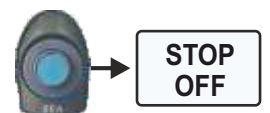

● Las entradas **FINALES DE CARRERA** no se pueden gestionar, solo se muestran en su estado actual (ON u OFF)

15.2 - TABLA MENÚ DE GESTIÓN ENTRADAS

DESDE ESTE MENÚ ES POSIBLE ACTIVAR O DESACTIVAR LAS ENTRADAS SIN REPETIR EL APRENDIZAJE

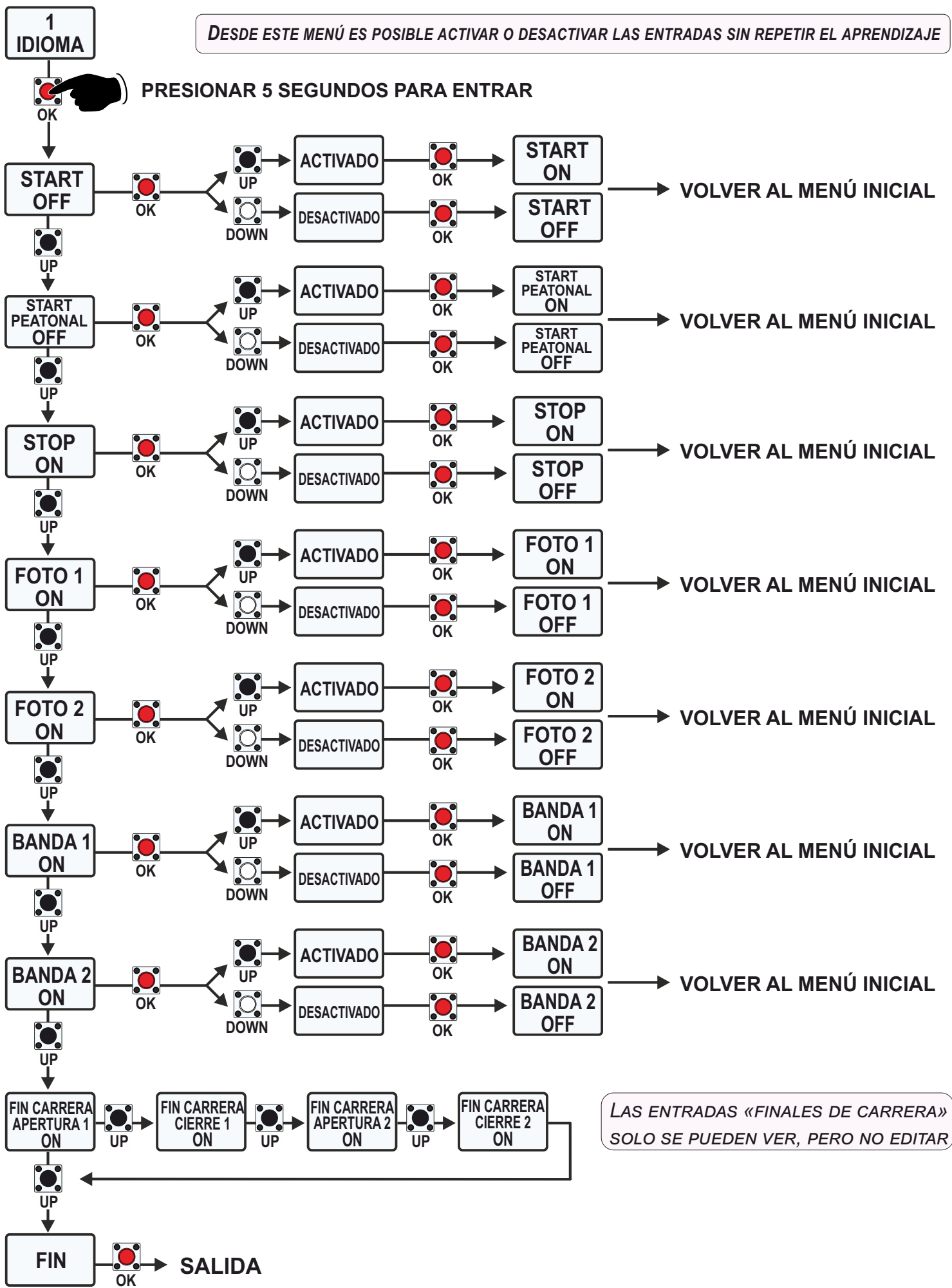

LAS ENTRADAS «FINALES DE CARRERA» SOLO SE PUEDEN VER, PERO NO EDITAR

16 - APRENDIZAJE DE LOS TIEMPOS DE TRABAJO



¡PROCEDIMIENTO POTENCIALMENTE PELIGROSO!

AUTORIZADO SÓLO A PERSONAL ESPECIALIZADO Y EN CONDICIONES DE SEGURIDAD

- ➡ Comprobar el correcto funcionamiento de los accesorios (fotocélulas, pulsadores, etc.)
- ➡ No es necesario puentear contactos de Fin carrera, Fococélulas, Stop y Bandas si no utilizados

16.1 - AJUSTES PRELIMINARES

➡ **¡Antes de programar los tiempos de trabajo, es necesario realizar los ajustes fundamentales del menú básico, sin los cuales no es posible iniciar correctamente el aprendizaje de los tiempos!**

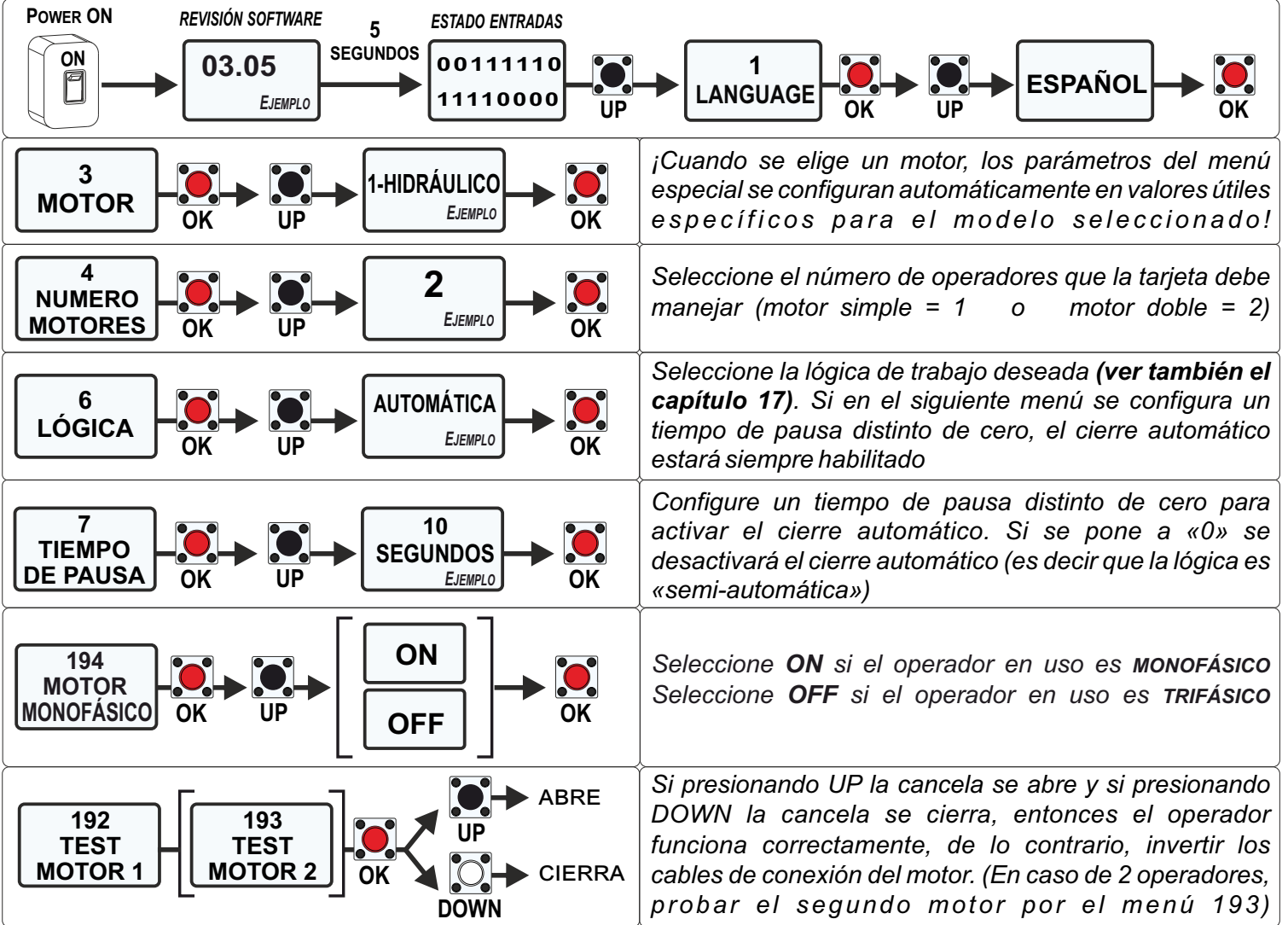

16.2 - HABILITACIÓN ENCODER O POTENCIÓMETRO (SOLO SI ESTAN INSTALADOS)

● Si el operador está equipado con un encoder o un potenciómetro (POSITION GATE), entonces es necesario verificar que está correctamente habilitado en el menú especial 32, **antes de proceder con el aprendizaje de los tiempos de trabajo.**

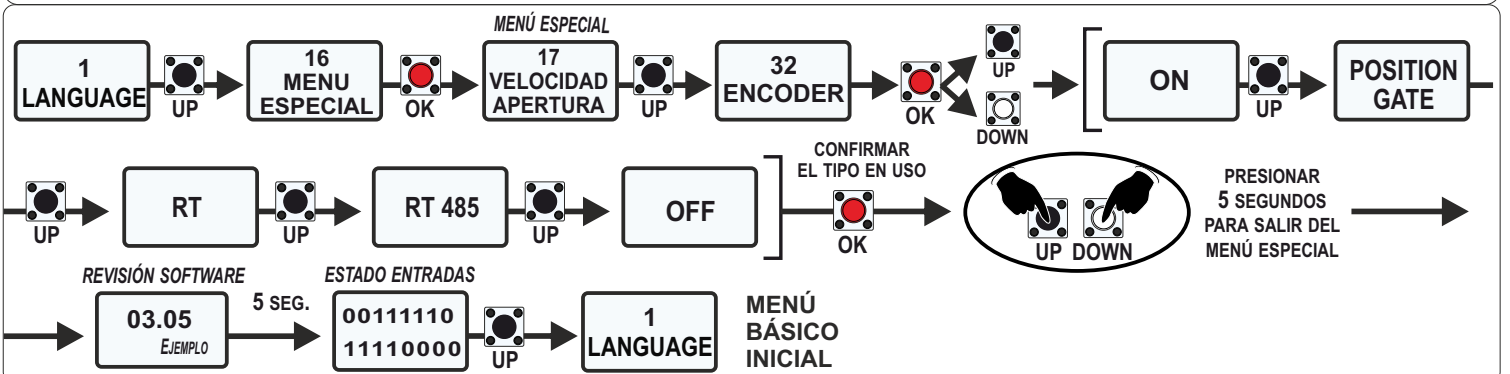

16.3 - PROGRAMACIÓN RÁPIDA - SOLO PARA OPERADORES CORREDERAS SEA

- La tarjeta electrónica es preajustada por defecto (modelo y parámetros); esto permite proceder a la programación rápida de los tiempos de trabajo.

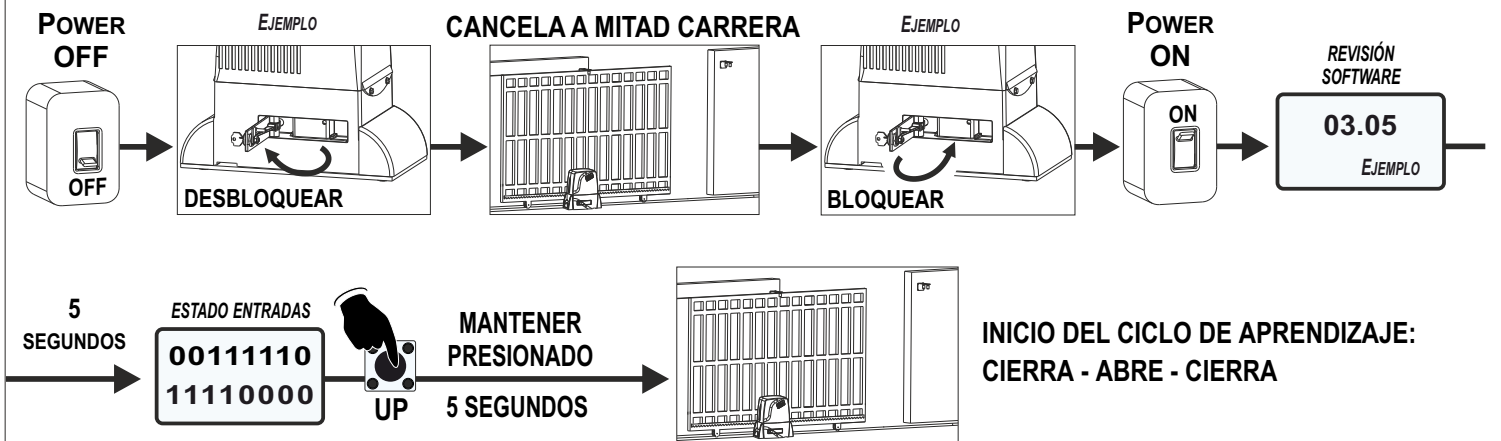

⇒ Si el operador realiza el ciclo de aprendizaje a partir de la apertura, esperar el final del ciclo, invertir la rotación del motor desde el menú 5, luego repetir el procedimiento de aprendizaje

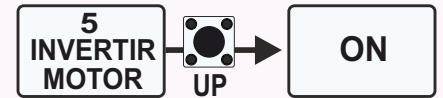

16.4 - APRENDIZAJE EN OPERADORES CON FINALES DE CARRERA

- Aprendizaje de tiempos de trabajo mediante la detección automática de los finales de carrera
- Comprobar que el menú especial 32 está ajustado en «OFF» (ver el párrafo 16.2)
- Verificar en el menú **VERIFICACIÓN ENTRADAS** (ver capítulo 15) que estén activados los finales de carrera correctos para cada sentido de marcha
- Iniciar el aprendizaje de los tiempos siguiendo el procedimiento a continuación:

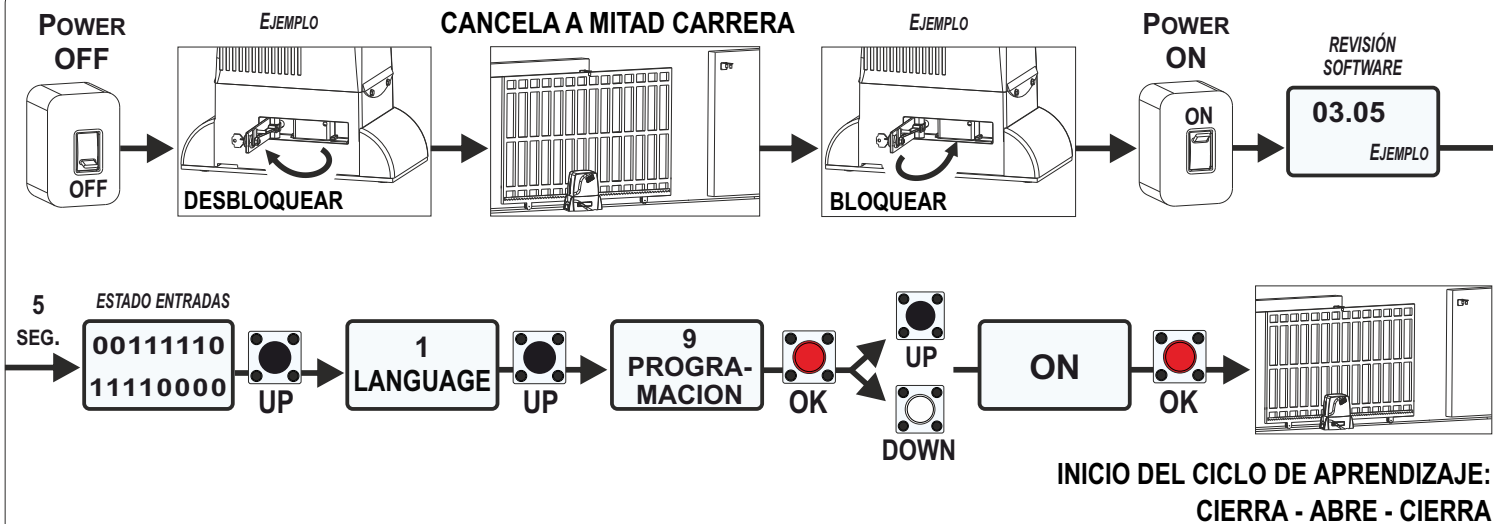

⇒ Si el motor arranca en cierre, llega a la palanca de fin carrera y se bloquea, entonces invertir los cables del final de carrera y repetir el procedimiento de aprendizaje;

⇒ Si el motor arranca en apertura, llega a la palanca de fin carrera y se bloquea, entonces invertir los cables del motor y repetir el procedimiento de aprendizaje

16.5 - APRENDIZAJE CON ENCODER STANDARD

- Aprendizaje de los tiempos de trabajo a través de la detección automática de los puntos de parada
- En el menú especial 32, habilitar el correcto tipo de encoder en uso (*ver el párrafo 16.2*)
- Comenzar el aprendizaje de los tiempos de trabajo siguiendo el procedimiento a continuación:

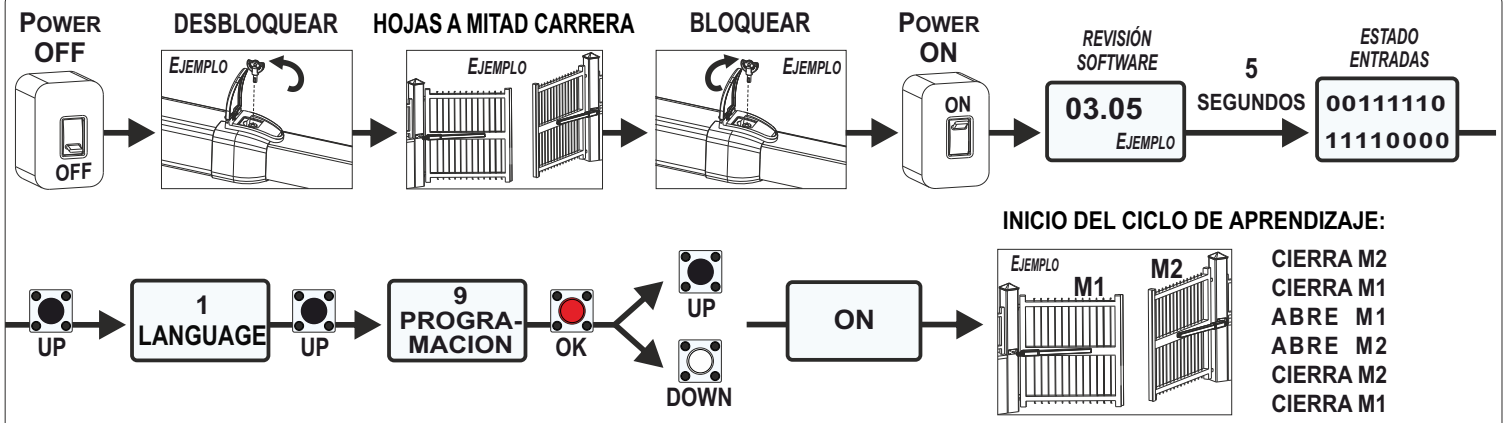

⇒ Con un solo motor o barrera, siempre comenzando con hoja (o varilla) a mitad de carrera, el ciclo de aprendizaje será: **CERRAR - ABRIR - CERRAR**;

⇒ Si los operadores realizan el ciclo de aprendizaje a partir de de la apertura, esperar el final del ciclo, invertir la rotación de los motores desde el menú 5, luego repetir el aprendizaje

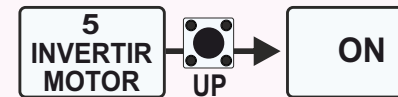

- Después del aprendizaje, es posible verificar la lectura correcta de los pulsos accediendo a los siguientes menús (*ver también el párrafo 3.1*)
- Después del aprendizaje, si es necesario, también es posible ajustar los parámetros de sensibilidad desde los siguientes menús (*ver también el párrafo 3.2*)

47 ENCODER PAR M1	48 ENCODER TOT M1	49 ENCODER PAR M2	50 ENCODER TOT M2
33 SENSIBILIDAD APERTURA M1	34 SENSIBILIDAD CIERRE M1	35 SENSIBILIDAD APERTURA M2	36 SENSIBILIDAD CIERRE M2

16.6 - APRENDIZAJE CON POTENCIÓMETRO o ENCODER «RT» o «RT485»



ENCODER «RT»: ¡procedimiento válido sólo para operadores batientes con encoder «RT»!

- Aprendizaje de los tiempos a través de la detección automática de los puntos de parada (*)
- En el menú especial 32, habilitar el correcto tipo de encoder en uso (*párrafo 16.2*)
- Comenzar el aprendizaje de los tiempos siguiendo el procedimiento arriba (*párrafo 16.5*)

⇒ Al final del procedimiento de aprendizaje, la cancela realiza el siguiente ciclo: **CIERRA M2 - CIERRA M1 - ABRE M1 - ABRE M2 - CIERRA M2 - CIERRA M1 - ABRE CON DECELERACIÓN M1 - ABRE CON DECELERACIÓN M2 - CIERRA CON DECELERACIÓN M2 - CIERRA CON DECELERACIÓN M1**

⇒ Si los operadores realizan el ciclo de aprendizaje a partir de de la apertura, esperar el final del ciclo, invertir la rotación de los motores desde el menú 5, luego repetir el aprendizaje

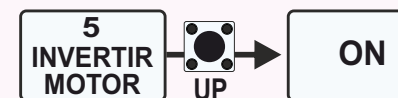

! En el caso aparece la alarma «DIRECCIÓN POTENCIÓMETRO», invertir el cable marrón con el cable azul y repetir la programación - ¡VÁLIDO SÓLO PARA POTENCIÓMETRO LINEAL!

- Después del aprendizaje, es posible revisar la lectura correcta de los pulsos accediendo a los siguientes menús (*ver el párrafo 3.4*)
- Después del aprendizaje, si necesario, es posible ajustar los parámetros de sensibilidad desde los siguientes menús (*ver el párrafo 3.5*)

51 I. PAR. M1	52 I. AP. M1	53 I. CH. M1	54 I. PAR. M2	55 I. AP. M2	56 I. CH. M2
33 SENSIBILIDAD APERTURA M1	34 SENSIBILIDAD CIERRE M1	35 SENSIBILIDAD APERTURA M2	36 SENSIBILIDAD CIERRE M2	37 SENSIBILIDAD RALENTIZACIÓN	

* SI LA SENSIBILIDAD ESTÁ EN «OFF», ¡SE DEBE REALIZAR EL APRENDIZAJE A IMPULSOS MANUALES! PÁRRAFO 18.9

16.7 - APRENDIZAJE POR IMPULSOS MANUALES

Procedimiento válido para operadores sin finales de carrera, sin potenciómetro y sin encoder (por ejemplo: doble batiente hidráulico)

- Aprendizaje de los tiempos de trabajo mediante impulsos manuales en los puntos de parada
- Verificar que el menú 32 esté en «OFF» (**párrafo 16.2**); si es necesario, ajustar los tiempos de trabajo desde los menús al lado (*visibles sólo con el menú 32 en «OFF»*)

65 TIEMPO APERTURA M1	66 TIEMPO CIERRE M1	67 TIEMPO APERTURA M2	68 TIEMPO CIERRE M2
------------------------------------	----------------------------------	------------------------------------	----------------------------------

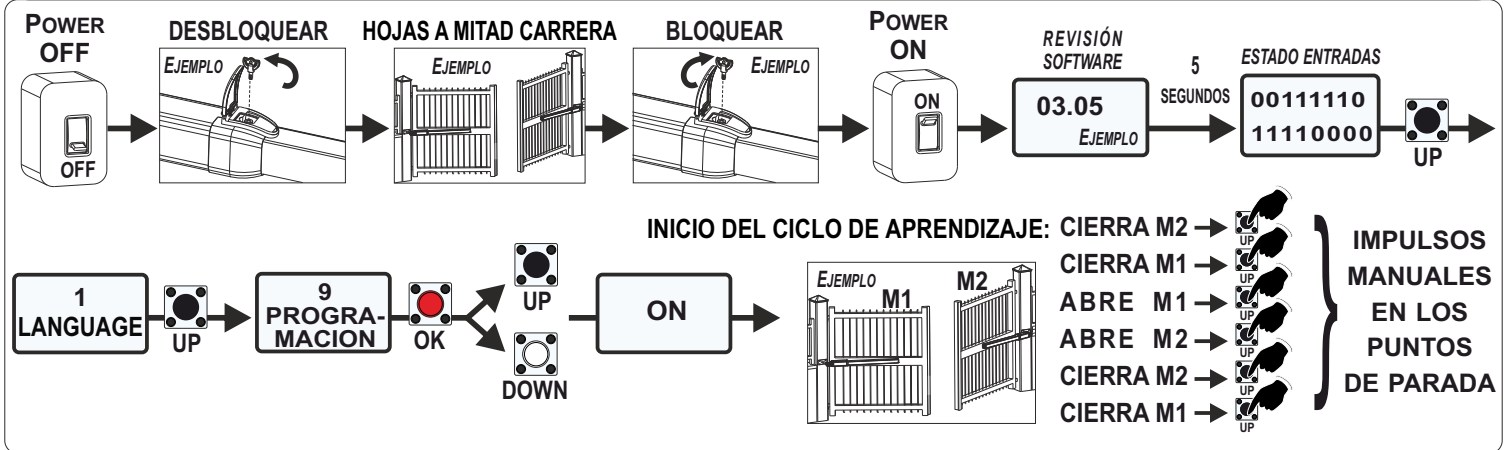

➔ Si los operadores realizan el ciclo de aprendizaje a partir de de la apertura, invertir la rotación de los motores desde el menú 5, luego repetir el aprendizaje

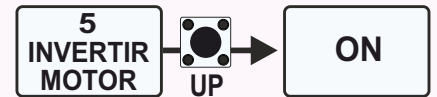

16.8 - APRENDIZAJE POR IMPULSOS MANUALES - con POTENCIÓMETRO o ENCODER «RT» o «RT485»

- Aprendizaje de los tiempos de trabajo mediante la detección de los pulsos por el potenciómetro o por encoder «RT» o «RT485» permitiendo así la elección de los puntos de parada **deseados**.
- En el menú especial 32, habilitar el potenciómetro o el encoder «RT» o «RT485» (*ver el párrafo 16.2*)

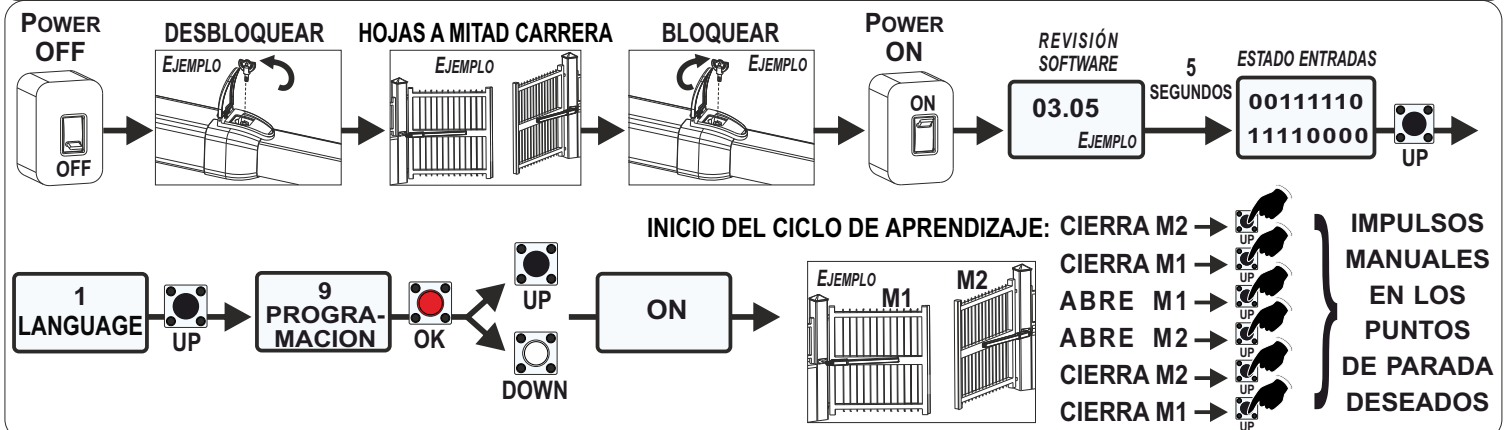

➔ Si los operadores realizan el ciclo de aprendizaje a partir de de la apertura, invertir la rotación de los motores desde el menú 5, luego repetir el aprendizaje

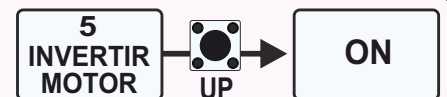

⚠ En el caso aparece la alarma «DIRECCIÓN POTENCIÓMETRO», invertir el cable marrón con el cable azul y repetir la programación - ¡VÁLIDO SÓLO PARA POTENCIÓMETRO LINEAL!

- Después del aprendizaje, es posible revisar la lectura correcta de los pulsos accediendo a los siguientes menús (*ver el párrafo 3.4*)
- Después del aprendizaje, si necesario, es posible ajustar los parámetros de sensibilidad desde los siguientes menús (*ver el párrafo 3.5*)

51 I. PAR. M1	52 I. AP. M1	53 I. CH. M1	54 I. PAR. M2	55 I. AP. M2	56 I. CH. M2
-------------------------	------------------------	------------------------	-------------------------	------------------------	------------------------

33 SENSIBILIDAD APERTURA M1	34 SENSIBILIDAD CIERRE M1	35 SENSIBILIDAD APERTURA M2	36 SENSIBILIDAD CIERRE M2	37 SENSIBILIDAD RALENTIZACIÓN
--	--	--	--	--

17 - LÓGICA DE FUNCIONAMIENTO

⚠️ POR DEFECTO, LA LÓGICA ESTÁ CONFIGURADA EN «AUTOMÁTICA» PERO SE PUEDE CAMBIAR DESPUÉS DE HABER APRENDIDO LOS TIEMPOS DE TRABAJO

● **LÓGICA AUTOMÁTICA:** *pre-establecida por defecto*; en cualquier caso, se puede habilitar manualmente desde el menú 6 (o el menú 7, configurando un tiempo de pausa diferente de OFF y hasta 240 segundos - **también se habilita el cierre automático**)

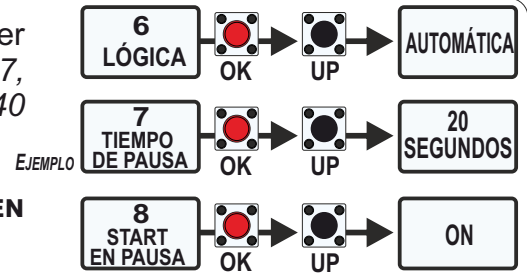

● También es posible elegir si aceptar o no un pulso de «**START EN PAUSA**» ajustando el menú 8 en «**ON**»

● Funcionamiento: enviando un pulso de **START** se abre la cancela; si se envía un otro pulso de **START** durante la apertura esto no se acepta; si se envía un **START** durante el cierre, esto invierte el movimiento

● **LÓGICA DE SEGURIDAD:** un pulso de **START** abre la cancela. Si se envía un **START** durante la apertura, esto invierte el movimiento. Si se envía un **START** durante el cierre, esto invierte el movimiento

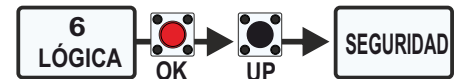

● **LÓGICA PASO PASO TIPO 1:** el contacto de **START** sigue la lógica: **ABRE - STOP - CIERRA - STOP - ABRE**

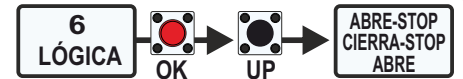

● **LÓGICA PASO PASO TIPO 2:** el contacto de **START** sigue la lógica: **ABRE - STOP - CIERRA - ABRE**

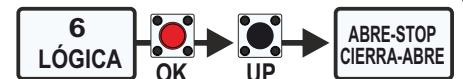

● **LÓGICA SEMIAUTOMÁTICA:** se configura automáticamente con el menú 7 ajustado en «**OFF**» (**CIERRE AUTOMÁTICO DESHABILITADO**)

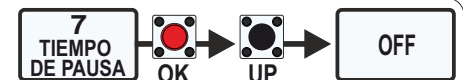

● Funcionamiento: un pulso de **START** abre la cancela; un otro pulso de **START** cierra la cancela; *En lógica semiautomática, el cierre automático siempre está deshabilitado.*

● Esta *lógica es necesaria para las siguientes lógicas (*)*, manteniendo desactivado el cierre automático

● **LÓGICA HOMBRE PRESENTE:** la cancela abre hasta que se mantiene presionado el botón **START**; soltándolo, el movimiento se para.

La cancela cierra hasta que se mantiene presionado el botón de **START PEATONAL**; soltándolo, el movimiento se para. **MENU 7 EN «OFF»*

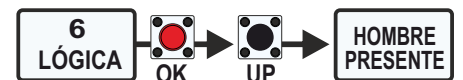

● **LÓGICA 2 PULSADORES:** un pulso de **START** abre y un pulso de **START PEATONAL** cierra. Un pulso de **START** enviado durante el cierre vuelve a abrir.

Un pulso de **START PEATONAL** (*es decir, de cierre*) enviado durante la apertura o durante el cierre será siempre ignorado. **MENU 7 EN «OFF»*

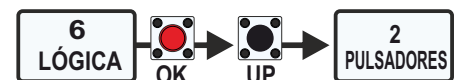

18 - PASSWORD

● Una vez activada la contraseña, **los menús solo serán visibles y no ajustables**;

● Si se olvida la contraseña, contactar con la asistencia técnica **que se reserva el derecho de evaluar y decidir si proporcionar o no el procedimiento de desbloqueo.**

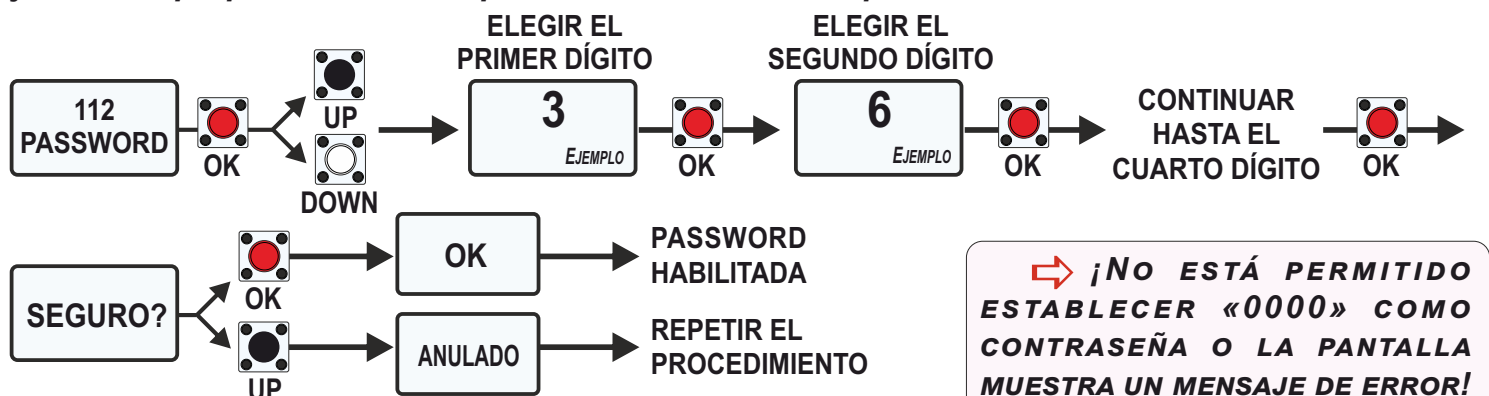

➡ ¡NO ESTÁ PERMITIDO ESTABLECER «0000» COMO CONTRASEÑA O LA PANTALLA MUESTRA UN MENSAJE DE ERROR!

19 - RECEPTORES Y TRANSMISORES



CONECTAR EL RECEPTOR CON TARJETA ELECTRÓNICA NO ALIMENTADA, COMO SE INDICA EN EL CAPÍTULO 11

- Con la **tarjeta apagada**, comprobar que el circuito receptor está correctamente insertado
- Programar los transmisores antes de conectar la antena
- Programar los transmisores solo con la cancela cerrada y el motor parado
- Es posible memorizar hasta un máximo de 2 de las funciones disponibles
- **SIEMPRE** debe estar asignada la función de **START** (*en el primer canal del TX*)
- Si después de la primera programación, se cambia la segunda función asignada en un transmisor, entonces todos los transmisores adquirirán este cambio en el segundo canal.

➔ **EL PRIMER TRANSMISOR MEMORIZADO DETERMINA LA CODIFICACIÓN DE LOS SIGUIENTES**
 Ejemplo: si el primer transmisor está memorizado como ROLLING CODE, entonces todos los transmisores siguientes deberán memorizarse como ROLLING CODE y no se aceptarán transmisores con codificación diferente - para el procedimiento de cambio de codificación, consulte el manual del Tx

19.1 - TRANSMISORES CON CODIFICACIÓN ANTIGUA «ROLLING CODE»

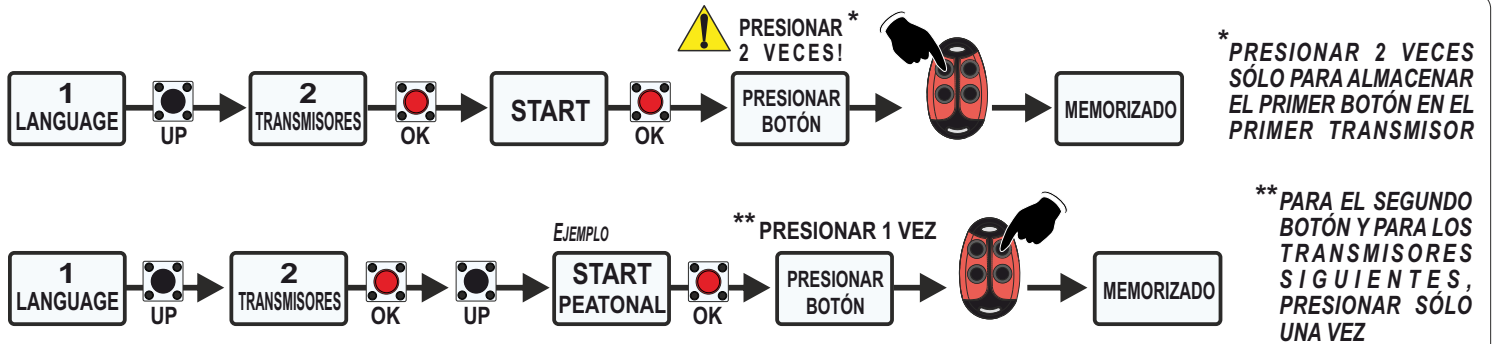

➔ Para más detalles sobre las funciones que se pueden asociar a los transmisores, ver el **párrafo 19.4**

19.2 - TRANSMISORES «ROLLING CODE PLUS» - «UNI» - «CÓDIGO FIJO»

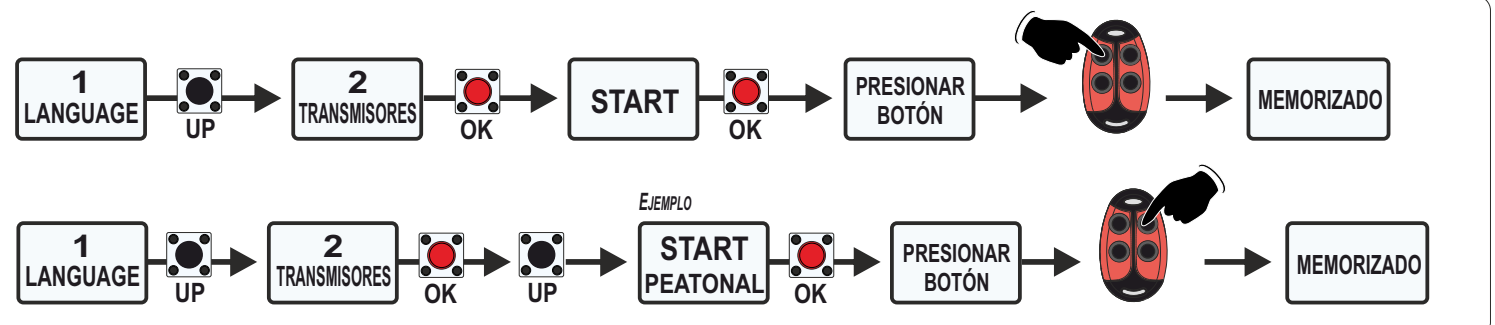

➔ Para más detalles sobre las funciones que se pueden asociar a los transmisores, ver el **párrafo 19.4**

19.3 - APRENDIZAJE RÁPIDO DEL PULSO DE «START»

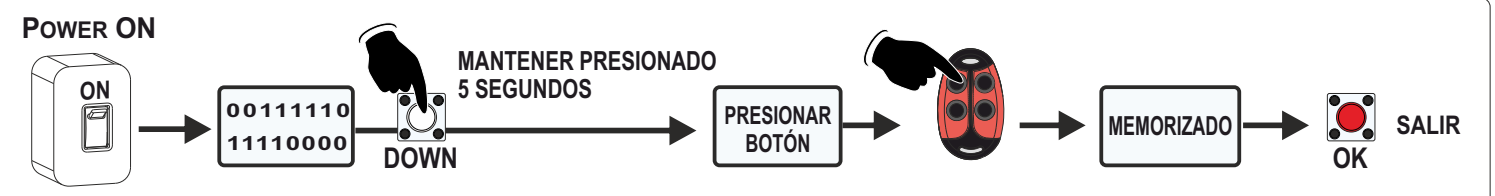

19.4 - TABLA PROGRAMACIÓN TRANSMISORES

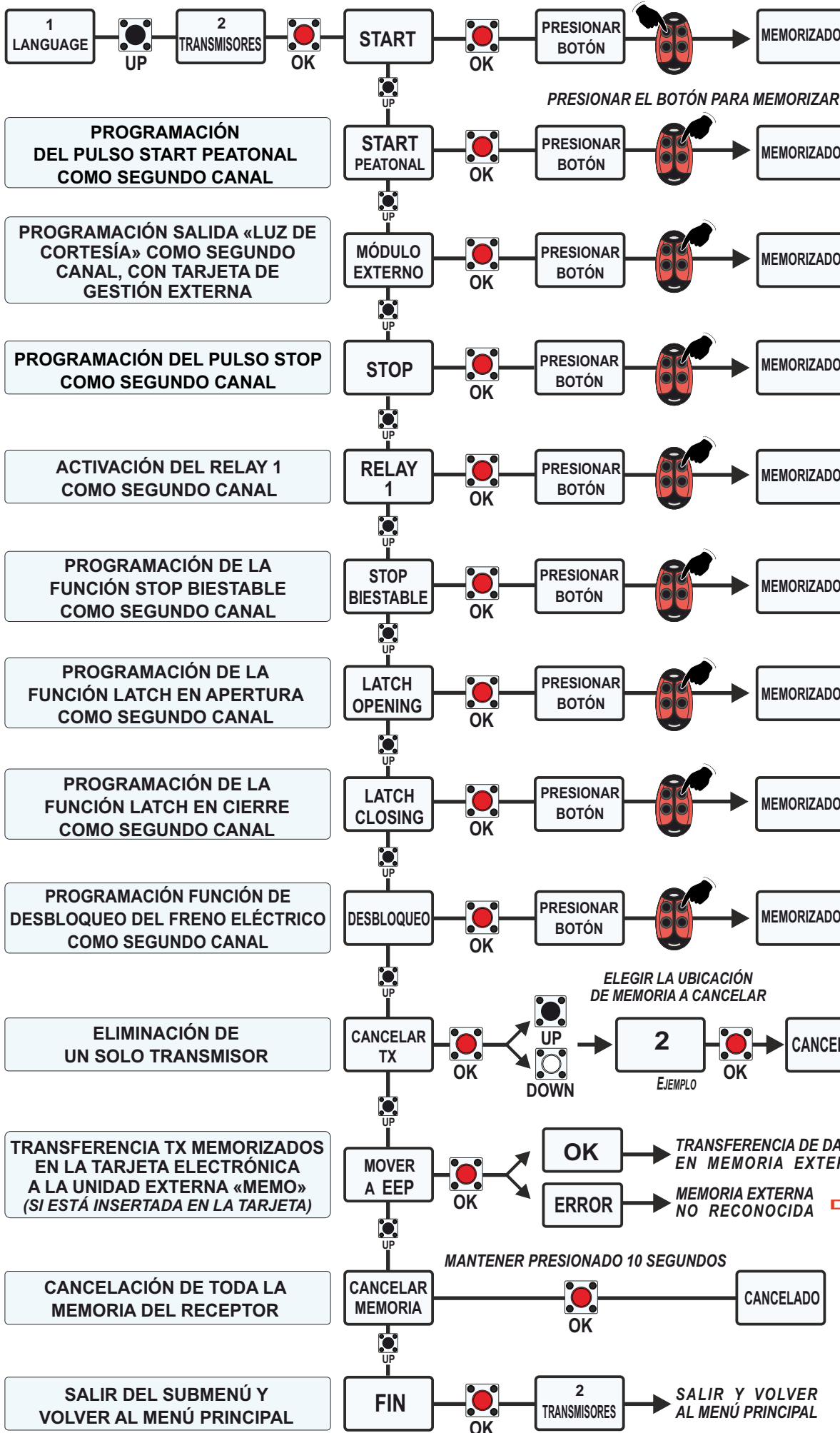

⇒ EL PULSO «START» SIEMPRE DEBE ESTÁR MEMORIZADO EN EL PRIMER CANAL DEL TX

⇒ PARA DESBLOQUEAR EL FRENO ELÉCTRICO, DAR 3 PULSOS CONSECUTIVOS; PARA REACTIVARLO, DAR 4 PULSOS CONSECUTIVOS

⇒ VERIFICAR QUE SEA CORRECTAMENTE INSERTADA

20 - INDICACIÓN ALARMAS

20.1 - AVERÍAS VISUALIZADAS EN LA PANTALLA

- La tarjeta electrónica señala algunos tipos de averías mediante un mensaje en la pantalla (*para salir, presionar OK*)
- A continuación se muestra la tabla con la lista de las averías que se muestran en la pantalla y la lista de las posibles soluciones al problema (*si el error continua, pongase en contacto con el servicio técnico*)



SEÑALIZACIÓN EN PANTALLA	SOLUCIÓN
AVERÍA RED	COMPROBAR LA PRESENCIA DE ALIMENTACIÓN ELÉCTRICA; COMPROBAR EL FUSIBLE F2
AVERÍA 24	COMPROBAR SI HAY SOBRECARGAS O CORTOCIRCUITOS EN EL CABLEADO O EN LA TARJETA ELECTRÓNICA
AVERÍA COMIS	VERIFICAR FUNCIONAMIENTO CONTACTO «COMIS» Y CABLEADO ACCESORIOS EN TARJETA ELECTRÓNICA
AVERÍA BANDA SEGURIDAD 1	VERIFICAR ALAMBRE METÁLICO Y CABLES DE CONEXIÓN; VERIFICAR QUE EL CONTACTO ESTÁ CERRADO
AVERÍA BANDA SEGURIDAD 2	VERIFICAR ALAMBRE METÁLICO Y CABLES DE CONEXIÓN; VERIFICAR QUE EL CONTACTO ESTÁ CERRADO
AVERÍA FOTO 1	VERIFICAR EL FUNCIONAMIENTO DE LAS FOTOCÉLULAS O EL CABLEADO EN LA TARJETA ELECTRÓNICA
AVERÍA FOTO 2	VERIFICAR EL FUNCIONAMIENTO DE LAS FOTOCÉLULAS O EL CABLEADO EN LA TARJETA ELECTRÓNICA
AVERÍA FINAL DE CARRERA	COMPROBAR LA INTEGRIDAD DE LA PALANCA DEL FINAL DE CARRERA.
AVERÍA POTENCIÓMETRO 1	LA SEÑAL APARECE SOLO SI EL POTENCIÓMETRO ESTÁ EN ON; REVISAR EL CABLEADO
AVERÍA POTENCIÓMETRO 2	LA SEÑAL APARECE SOLO SI EL POTENCIÓMETRO ESTÁ EN ON; REVISAR EL CABLEADO
AVERÍA DIRECCIÓN POTENCIÓMETRO 1	INVERTIR CABLES DE CONEXIÓN DEL POTENCIÓMETRO (<i>INVERTIR EL CABLE AZUL CON EL MARRÓN</i>)
AVERÍA DIRECCIÓN POTENCIÓMETRO 2	INVERTIR CABLES DE CONEXIÓN DEL POTENCIÓMETRO (<i>INVERTIR EL CABLE AZUL CON EL MARRÓN</i>)
AVERÍA INVERTER SERIAL 1	MICROPROCESADOR LÓGICO DAÑADO IRREVERSIBLEMENTE. REPLAZAR LA TARJETA ELECTRÓNICA
AVERÍA INVERTER SERIAL 2	MICROPROCESADOR LÓGICO DAÑADO IRREVERSIBLEMENTE. REPLAZAR LA TARJETA ELECTRÓNICA
AVERÍA INVERTER SERIAL MÓDULO 1	MÓDULO 1 INVERTER DAÑADO IRREVERSIBLEMENTE. REPLAZAR LA TARJETA ELECTRÓNICA
AVERÍA INVERTER SERIAL MÓDULO 2	MÓDULO 2 INVERTER DAÑADO IRREVERSIBLEMENTE. REPLAZAR LA TARJETA ELECTRÓNICA
AVERÍA INVERTER 1	AVERÍA INVERTER MÓDULO 1 - COMPROBAR LOS RELAMPAGUEOS DE ALARMAS
AVERÍA INVERTER 2	AVERÍA INVERTER MÓDULO 2 - COMPROBAR LOS RELAMPAGUEOS DE ALARMAS
ERROR PASSWORD	ERROR DE CONTRASEÑA - PÓNGASE EN CONTACTO CON LA ASISTENCIA TÉCNICA

20.2 - AVERÍAS SEÑALIZADAS POR LA LUZ INTERMITENTE

- También es posible visualizar las señales por la luz intermitente, observando el número de destellos emitidos (*a continuación se muestra la tabla de correspondencia de destellos*)
- En caso de que ocurra un evento, los destellos de señal se emiten a cada pulso de «**START**»

TIPO ALARMA	DESTELLOS	NOTAS
COMIS	8 RÁPIDOS (CADA 0,2 SEG) 9 VECES	AVERÍA COMIS - COMPROBAR ABSORCIÓN ACCESORIOS
AVERÍA INVERTER 1	10 LENTOS (CADA 0,5 s) 6 VECES	REPARACIÓN O REEMPLAZO NECESARIOS
AVERÍA INVERTER 2	12 LENTOS (CADA 0,5 s) 6 VECES	REPARACIÓN O REEMPLAZO NECESARIOS
SEÑALA FOTO 1 - 2 CIERRE	2 LENTOS (CADA 0,5 s) 5 VECES	AVERÍA O BLOQUEO DE MÁS DE 20s FOTOCÉLULA EN CIERRE
SEÑALA FOTO 1 - 2 APERTURA	3 LENTOS (CADA 0,5 SEG) 1 VEZ	AVERÍA O BLOQUEO DE MÁS DE 20s FOTOCÉLULA EN APERTURA
SEÑALA OBSTÁCULO APERTURA	6 LENTOS (CADA 0,5 s) 11 VECES	OBSTÁCULO DETECTADO EN APERTURA-COMPROBAR SENSIBILIDAD
SEÑALA OBSTÁCULO CIERRE	6 LENTOS (CADA 0,5 s) 11 VECES	OBSTÁCULO DETECTADO EN CIERRE - COMPROBAR SENSIBILIDAD
SEÑALA BANDA SEGURIDAD	4 LENTOS (CADA 0,5 SEG) 4 VECES	AVERÍA BANDA DE SEGURIDAD
AVERÍA BANDA SEGURIDAD 1 - 2	4 LENTOS (CADA 0,5 SEG) 4 VECES	AVERÍA BANDA DE SEGURIDAD
AVERÍA FOTO 1	3 LENTOS (CADA 0,5 SEG) 1 VEZ	AVERÍA FOTOCÉLULA 1
AVERÍA FOTO 2	3 LENTOS (CADA 0,5 SEG) 1 VEZ	AVERÍA FOTOCÉLULA 2
AVERÍA POTENCIÓMETRO 1	11 RÁPIDOS (CADA 0,2 SEG) 4 VECES	AVERÍA POTENCIÓMETRO ABSOLUTO 1
AVERÍA POTENCIÓMETRO 2	11 RÁPIDOS (CADA 0,2 SEG) 4 VECES	AVERÍA POTENCIÓMETRO ABSOLUTO 2
STOP	5 LENTOS (CADA 0,5 SEG) 2 VECES	AVERÍA EN EL CONTACTO DE STOP
AVERÍA FINAL DE CARRERA	4 RÁPIDO (CADA 0,2 SEG) 11 VECES	AVERÍA FINAL DE CARRERA
ALARMA CICLOS	7 LENTOS (CADA 0,5 SEG) 2 VECES	CICLOS MÁXIMOS ALCANZADOS - MANTENIMIENTO

➡ La señal «**CICLOS MÁXIMOS ALCANZADOS**» se refiere al alcance de los ciclos máximos establecidos para realizar el mantenimiento del operador y una revisión de las configuraciones electrónicas

 **SIEMPRE RECOMENDAMOS CONSULTAR EL CAPÍTULO 21 DEDICADO A LA SOLUCIÓN DE PROBLEMAS. ¡LA MAYORÍA DE LOS PROBLEMAS SE PUEDEN RESOLVER SIGUIENDO LAS INSTRUCCIONES!**

21 - RESOLUCIÓN DE PROBLEMAS





ASEGÚRESE DE QUE TODOS LOS DISPOSITIVOS DE SEGURIDAD ESTÉN «ON»

PROBLEMA	CAUSA POSIBLE	SOLUCIÓN
El operador no responde a ningún comando de START	a) Verificar que los contactos N.C. estén conectados b) Fusible quemado	a) Verificar conexiones y puentes de los contactos banda de seguridad o Stop o fotocélula. b) Sustituir el fusible quemado en la tarjeta electrónica
El operador no funciona y la pantalla diagnosis está apagada	a) La tarjeta no está alimentada b) Fusible abierto c) Tarjeta electrónica defectuosa	a) Verifique la alimentación AC b) Verifique los fusibles c) Reemplazar la tarjeta defectuosa
El operador no responde a un mando a distancia (por ejemplo Apertura, Cierre, etc.)	a) Verificar las entradas de los mandos de apertura y cierre b) El botón Stop está activado c) El botón Reset está bloqueado d) Dispositivo de seguridad antiatrapamiento activo	a) Verificar todas las entradas de apertura y cierre para asegurarse de que no estén bloqueadas b) Verificar que el botón Stop no esté bloqueado c) Verificar el botón Reset d) Verificar en todas las entradas del dispositivo de protección antiatrapamiento, si hay algún sensor bloqueado
El operador no responde al transmisor	a) El botón Stop está activado b) El botón Reset está bloqueado c) Mala recepción de radio	a) Verifique que el botón Stop no esté bloqueado b) Verifique el botón de Reset c) Verifique si los otros dispositivos cableados funcionan correctamente; revisar el cable de la antena
El motor funciona en una sola dirección	a) Comprobar que el valor de resistencia entre fase y neutro del motor es MOhm b) Intente invertir la fase del motor y vea si cambia de dirección o no.	a) Reemplace el cable b) Si el motor está bloqueado, sustituir el cable; Si el motor se mueve en una sola dirección, el relé de dirección del motor está dañado.
La cancela no se mueve pero el motor gira	a) El motor está en posición bloqueada b) Presencia de un obstáculo	a) Desbloquear el motor b) Eliminar el obstáculo
La cancela no alcanza la posición completamente abierta o completamente cerrada	a) Configuración incorrecta de fin carrera b) Error de programación c) La cancela se detiene por un obstáculo d) Torque demasiado bajo e) La cancela es demasiado pesada para realizar la desaceleración automática	a) Configurar los finales de carrera b) Repetir la programación c) Eliminar el obstáculo d) Aumentar el parámetro de torque (pareja) e) Poner la deceleración en OFF
La cancela abre pero no cierra	a) Los contactos de las fotocélulas están conectados y abiertos b) Contacto Stop conectado y abierto c) Contacto banda seguridad abierto d) Alarma amperómetro	a) b) c) Compruebe los puentes o los dispositivos conectados o las señales de alarma en la luz intermitente d) Comprobar si ha intervenido la alarma del amperímetro y, si es necesario, aumentar el parámetro de par
La cancela no se cierra automáticamente	a) Tiempo de pausa demasiado alto b) Tarjeta en lógica semiautomática	a) Ajustar el tiempo de pausa b) Programar el parámetro PAUSA en un valor distinto de OFF
La cancela se mueve, pero no se pueden configurar correctamente los finales de carrera	a) La cancela no se mueve hacia el final de carrera b) Es muy difícil mover la cancela	a) Desbloquee y mueva la cancela manualmente, y asegúrese de que la cancela se mueva fácilmente de un final de carrera a el otro. Si necesario, reparar la cancela b) La cancela debe moverse fácil y libremente durante todo su recorrido, de final de carrera a final de carrera. Si necesario, reparar la cancela
La cancela no abre/cierra completamente cuando los finales de carrera están habilitados	a) La cancela no se mueve hacia el final de carrera b) Es muy difícil mover la cancela	a) Desbloquee y mueva la cancela manualmente, y asegúrese de que la cancela se mueva fácilmente de un final de carrera a el otro. Si necesario, reparar la cancela b) La cancela debe moverse fácil y libremente durante todo su recorrido, de final de carrera a final de carrera. Si necesario, reparar la cancela
La cancela se detiene durante la carrera y cambia de dirección	a) Control "Apertura/Cierre" activo b) La sensibilidad de detección de obstáculos es demasiado baja	a) Comprobar si hay una entrada activa entre todas las entradas de apertura y cierre b) Verifique el valor de la sensibilidad de detección de obstáculos e intente aumentarlo
La cancela no respeta los puntos de inicio de ralentización	a) El Encoder no funciona correctamente cuando se habilita b) Embrague mecánico lento c) Espacio de desaceleración demasiado grande d) El potenciómetro no funciona correctamente cuando se habilita e) Los parámetros de la posición de recuperación son demasiado altos o demasiado bajos	a) Verificar en el menú Encoder que el parámetro "Encoder Par" esté configurado desde un valor bajo de +/- 10 (cancela completamente cerrada) a "Encoder tot" (cancela completamente abierta). Si el movimiento "IPAR" no está en línea con el rango de valores (de +/- 10 a "Encoder tot") probablemente el Encoder es defectuoso b) Apretar el embrague mecánico c) Reducir el espacio de ralentización d) Verificar en el menú Potenciómetro que el parámetro "IPAR" esté configurado de "I.CH" (cancela completamente cerrada) a "I.AP" (cancela completamente abierta). Si el movimiento "IPAR" no está en línea con el rango de valores (de I.AP. a I.CH.), el potenciómetro esté defectuoso e) Reducir o aumentar los valores de "recuperación posición"

PROBLEMA	CAUSA POSIBLE	SOLUCIÓN
La cancela abre pero no cierra después un mando de TX o Temporizador de cierre	<ul style="list-style-type: none"> a) Control "Apertura" activo b) Pausa no configurada c) El dispositivo de protección antiatrapamiento en cierre está activo d) El contacto fotocélula está abierto e) Entrada "interruptor fuego" activada 	<ul style="list-style-type: none"> a) Verificar si hay una entrada activa entre las abiertas b) Verificar la configuración de la pausa c) Verificar si hay algún sensor activo entre todas las entradas del dispositivo de protección antiatrapamiento d) Controlar el contacto de las fotocélulas e) Verificar la entrada del "interruptor fuego"
La cancela se abre repentinamente sin que se haya dado el mando de Start	<ul style="list-style-type: none"> a) Frecuencia u otras perturbaciones de la línea principal b) Cortocircuito en el contacto de Start 	<ul style="list-style-type: none"> a) El cableado AC debe estar separado de los cables DC y pasar por conductos separados. Si se trata de una perturbación de frecuencia, cambiarla a otro MHz, como 868 o FM b) Verifique todos los contactos de START
No se acepta el mando de cierre durante la pausa, en lógica automática, aunque la espira o la fotocélula son configuradas como Start	<ul style="list-style-type: none"> a) START EN PAUSA non está en ON b) La entrada de fotocélula/espira no está configurada como "recarga tiempo de pausa" 	<ul style="list-style-type: none"> a) Poner en ON el menú de START EN PAUSA b) Ajustar el menú fotocélula/espira en "recarga tiempo de pausa"
La cancela no tiene la fuerza necesaria para cerrar o alcanzar el final de carrera	<ul style="list-style-type: none"> a) La desaceleración no es posible o porque la cancela es demasiado pesada o por la inclinación o porque la instalación no es nueva 	<ul style="list-style-type: none"> a) Ajustar la deceleración en OFF
La carrera de la cancela está obstruida y no puede detenerse o retroceder	<ul style="list-style-type: none"> a) Forzar el ajuste necesario 	<ul style="list-style-type: none"> a) Consulte la sección Ajustes para realizar la prueba de obstrucción y el ajuste correcto de la fuerza necesaria (sensibilidad - pareja)
La fotocélula no detiene ni invierte el recorrido de la cancela	<ul style="list-style-type: none"> a) El cableado de la fotocélula es incorrecto b) La fotocélula está defectuosa c) Las fotocélulas han sido instaladas demasiado distantes 	<ul style="list-style-type: none"> a) Verificar el cableado de la fotocélula. Verificar que, al accionar la fotocélula durante el movimiento, la cancela se detiene e invierte su dirección b) Sustituir la fotocélula defectuosa. Vuelva a comprobar si, al accionar la fotocélula durante el movimiento, la cancela se detiene e invierte su dirección c) Acerque las fotocélulas o utilice bandas con sensores
La banda de seguridad no detiene ni invierte el recorrido de la cancela	<ul style="list-style-type: none"> a) Cableado incorrecto del sensor de la banda de seguridad b) Sensor de la banda defectuoso 	<ul style="list-style-type: none"> a) Verificar el cableado de la banda de seguridad. Verificar que, al accionarla, la cancela se detiene e invierte su dirección b) Sustituir la banda de seguridad averiada y comprobar que, al accionarla, la cancela se detiene e invierte su dirección
La alarma suena durante 5 minutos o la alarma suena con un comando	<ul style="list-style-type: none"> a) Ha ocurrido doble atrapamiento (dos obstrucciones dentro de una sola activación) 	<ul style="list-style-type: none"> a) Verificar la causa de la detección de atrapamiento (obstrucción) y corríjala. Presione el botón de reset para silenciar la alarma y reiniciar el operador
La espira anti-cierre no mantiene la cancela en el final de carrera de apertura	<ul style="list-style-type: none"> a) Sensor espira anti-cierre mal ajustado b) Sensor espira anti-cierre defectuoso c) Ajuste incorrecto 	<ul style="list-style-type: none"> a) Vuelva a verificar la configuración del sensor de espira anti-cierre y ajustarla si necesario b) Reemplace el sensor del vehículo defectuoso c) Verificar que el menú 98 está en "Espira anti-cierre"
Los accesorios conectados a las salidas de 24V para alimentación de accesorios no funcionan correctamente, se apagan o reinician	<ul style="list-style-type: none"> a) Protección de alimentación accesorios activa b) Tarjeta electrónica defectuosa 	<ul style="list-style-type: none"> a) Desconecte todos los dispositivos conectados a las salidas de 24V para alimentar los accesorios y mida su voltaje (debe ser 23-30 Vdc). Si el voltaje es correcto, vuelva a conectar los accesorios uno a la vez, midiendo el voltaje cada vez. b) Reemplace la placa defectuosa
Avería en 24VAUX	<ul style="list-style-type: none"> a) Sobrecarga/cortocircuito en salida 10 b) Fusible quemado 	<ul style="list-style-type: none"> a) Compruebe si el cable está en cortocircuito b) Reemplace el fusible
La tarjeta enciende pero el motor no gira	<ul style="list-style-type: none"> a) Botón de Stop activo o puente en el contacto incorrecto b) Abrir o cerrar la entrada activa c) Dispositivo de protección contra atrapamientos activado d) Tarjeta electrónica defectuosa 	<ul style="list-style-type: none"> a) Verificar que el botón Stop no esté bloqueado y que sea un circuito N.C. o poner un puente en el contacto Stop b) Verificar que ninguna de las entradas de apertura y cierre esté bloqueada c) Verifique si hay un sensor bloqueado entre todas las entradas del dispositivo de protección contra atrapamientos d) Reemplace la tarjeta electrónica defectuosa

ESQUEMA FUNCIONES MENU GATE 2 DG INVERTER

MENU		SET	DESCRIPCIÓN	DEFAULT	NOTE
1	LANGUAGE	<i>Italiano</i>	Italiano	English	
		<i>English</i>	Inglés		
		<i>Français</i>	Francés		
		<i>Español</i>	Español		
		<i>Dutch</i>	Holandés		
2	TRASMISORES	<i>START</i>	START	Start Start Peatonal	
		<i>START peatonal</i>	START Peatonal		
		<i>Módulo externo</i>	Módulo externo		
		<i>STOP</i>	STOP		
		<i>Relay 1</i>	Activación del relé durante 3 segundos Para memorizar el comando de activación del Relé en el Tx, se debe antes configurar «RelayTX» en el menú 132-RELAY 1		
		<i>STOP biestable</i>	Pulsado una vez apaga la cancela; Pulsado dos veces reactiva el mando de START		
		<i>Latch apertura</i>	Una pulsación abre y mantiene abierto. Una segunda pulsación restablece el movimiento		
		<i>Latch cierre</i>	Una pulsación cierra y mantiene cerrado. Una segunda pulsación restablece el movimiento		
		<i>Desbloquear</i>	Función para el bloque/desbloque del freno eléctrico		
		<i>Cancelar un Tx</i>	Cancelación de sólo un TX		
		<i>Mover a EEP</i>	Transfiere los Tx memorizados en la tarjeta a la EEPROM externa (MEM) si está insertada		
<i>Cancelar la memoria</i>	Cancelación de toda la memoria TX del receptor				
<i>Fin</i>	Salida de menú «Transmisores»				
3	MOTOR	<i>1- Hidráulico</i>	Operador hidráulico - Serie I (INVERTER)	Hidráulico	
		<i>2- Corredera</i>	Operador corredera - Serie I (INVERTER)		
		<i>3- Corredera reversible</i>	Operador corredera reversible - Serie I (INVERTER)		
		<i>4- Batiente Mecánico</i>	Operador electromecánico batiente - Serie I (INVERTER)		
		<i>7- Barrera</i>	Barrera - Serie I (INVERTER)		
		<i>10- JOINT</i>	Operador hidráulico - Serie I (INVERTER)		
		<i>84- FOIL*</i>	Operador electromecánico batiente - Serie I (INVERTER)		
<p>* Al elegir el operador FOIL la tarjeta electrónica vuelve inmediatamente al menú especial 32 para configurar el tipo de encoder en uso (encoder absoluto RT o encoder RT485) - Poner en OFF si el operador no tiene encoder</p>					
4	NUMERO MOTORES	<i>De 1 a 2</i>	Permite elegir el numero de motores que se deben gestionar	1	
5	INVIERTE MOTOR	<i>On</i>	Inversión del sentido de movimiento de apertura/cierre (se invierten tanto los motores como los finales de carrera)	Off	
		<i>Off</i>	Desactivado		

MENU		SET	DESCRIPCIÓN	DEFAULT	NOTA
6	LOGICA	<i>Automática</i>	Automática - cierre automático habilitado	<i>Automática</i>	
		<i>Abre-stop-cierra-stop-abre</i>	Paso a Paso tipo 1		
		<i>Abre-stop-cierra-abre</i>	Paso a Paso tipo 2		
		<i>2 pulsadores</i>	Dos botones		
		<i>Seguridad</i>	Seguridad		
		<i>Hombre presente</i>	Hombre presente		
7	TIEMPO DE PAUSA	<i>Off</i>	Habilitación de la lógica semiautomática un pulso de START abre y otro pulso de START cierra la cancela - cierre automático deshabilitado	<i>Off</i>	
		<i>1</i> <i>240</i>	Ajuste del tiempo de pausa (de 1 segundo hasta 4 minutos) antes del cierre automático		
8	START EN PAUSA	<i>Off</i>	La señal de START no se acepta durante la pausa	<i>Off</i>	
		<i>On</i>	La señal de START se acepta durante la pausa		
9	PROGRAMACIÓN	<i>Off</i> <i>On</i>	Inicio del aprendizaje de los tiempos de trabajo	<i>Off</i>	
Al inicio del ciclo de aprendizaje, el display indica el motor que está en movimiento (1 o 2) y el sentido del movimiento (apertura = AP o cierre = CI)					
10	START DE PRUEBA	<i>Off</i> <i>On</i>	Envío de una señal de START de prueba de funcionamiento (solo se puede utilizar en tarjetas ya programadas!)	<i>Off</i>	
11	LONGITUD HOJA	<i>2m - 3m - 4m - 5m - 6m</i>	Menú visible sólo si el menú 3-MOTOR está configurado en « 10-JOINT ». Permite configurar el largo de la puerta (<i>medidas en metros</i>)	<i>----</i>	
14	RESET	Mantener presionado el botón UP hasta que aparece una cuenta atrás de 5 segundos; al final aparece «INIT» que confirma el RESET de la tarjeta electrónica			
192	TEST MOTOR 1 *	Permite mover la cancela con modalidad «hombre muerto» provisoria, para realizar pruebas de funcionamiento del motor o simplemente para posicionarla como deseado MANTENIENDO PRESIONADO UP = LA CANCELA ABRE MANTENIENDO PRESIONADO DOWN = LA CANCELA CIERRA			<i>----</i>
193	TEST MOTOR 2 *	Permite mover la cancela con modalidad «hombre muerto» provisoria, para realizar pruebas de funcionamiento del motor o simplemente para posicionarla como deseado MANTENIENDO PRESIONADO UP = LA CANCELA ABRE MANTENIENDO PRESIONADO DOWN = LA CANCELA CIERRA			<i>----</i>
* El pulso se acepta solo al final del ciclo o después de un STOP; no se acepta durante el ciclo y durante la pausa					
194	MOTOR MONOFÁSICO	<i>Off</i>	Ajustar en OFF si está utilizando un operador TRIFÁSICO	<i>Off</i>	
		<i>On</i>	Ajustar en ON si está utilizando un operador MONOFÁSICO		
		<i>Personalizado</i>	Configuración visible sólo después de haber configurado individualmente los dos operadores (<i>uno como monofásico y el otro como trifásico</i>) a través de los menús especiales 148 y 149		
¡ATENCIÓN! NO CONECTAR LOS CONDENSADORES tanto para operadores MONOFÁSICOS como TRIFÁSICOS - ver capítulo 5					
15	FIN	Presionar OK para volver a la visualización de la versión firmware y del estado de las entradas			
16	MENU ESPECIAL	Presionar OK para acceder al menú especial			



MENÚ ESPECIAL

PRESIONAR AL MISMO TIEMPO DURANTE 5 SEGUNDOS PARA ACCEDER O SALIR DEL MENÚ ESPECIAL

MENU ESPECIAL		SET		DESCRIPCIÓN	DEFAULT	NOTA
17	VELOCIDAD APERTURA 1	10%	100%	Velocidad en apertura Motor 1	80%	
18	VELOCIDAD CIERRE 1	10%	100%	Velocidad en cierre Motor 1	80%	
19	VELOCIDAD APERTURA 2	10%	100%	Velocidad en apertura Motor 2	80%	
20	VELOCIDAD CIERRE 2	10%	100%	Velocidad en cierre Motor 2	80%	
21	VELOCIDAD DECELERACION APERTURA 1	De 10% a 60% de la velocidad máxima		Velocidad deceleración en apertura Motor 1	30%	
22	VELOCIDAD DECELERACION CIERRE 1	De 10% a 60% de la velocidad máxima		Velocidad deceleración en cierre Motor 1	30%	
23	VELOCIDAD DECELERACION APERTURA 2	De 10% a 60% de la velocidad máxima		Velocidad deceleración en apertura Motor 2	30%	
24	VELOCIDAD DECELERACION CIERRE 2	De 10% a 60% de la velocidad máxima		Velocidad deceleración en cierre Motor 2	30%	
25	VELOCIDAD APRENDIZAJE	10%	100 %	Ajuste de la velocidad durante el aprendizaje de los tiempos. El parámetro varía según el motor elegido en el menú 3	50%	

NOTA: El rango de valores que se pueden configurar en los menús de VELOCIDAD puede variar según el modelo del operador

26	RETRASO HOJA APERTURA	Off	6	Total	Ajustable de OFF hasta 6 segundos o en TOTAL Si ajustado en «Total» el Motor 2 arrancará solo después de que el Motor 1 haya completado el cierre	1,5	
27	RETRASO HOJA CIERRE	Off	20	Total	Ajustable de OFF hasta 20 segundos o en TOTAL Si ajustado en «Total» el Motor 1 arrancará solo después de que el Motor 2 haya completado el cierre	2,5	
28	PAR APERTURA 1	30%	100 %		Par en apertura M1 - cuanto mayor sea el valor de par, mayor será la fuerza necesaria para la inversión en caso de obstáculo	100%	
29	PAR CIERRE 1	30%	100 %		Par en cierre M1 - cuanto mayor sea el valor de par, mayor será la fuerza necesaria para la inversión en caso de obstáculo	100%	
30	PAR APERTURA 2	30%	100 %		Par en apertura M2 - cuanto mayor sea el valor de par, mayor será la fuerza necesaria para la inversión en caso de obstáculo	100%	
31	PAR CIERRE 2	30%	100 %		Par en cierre M2 - cuanto mayor sea el valor de par, mayor será la fuerza necesaria para la inversión en caso de obstáculo	100%	

NOTA: El rango de valores que se pueden configurar en los menús de PAR puede variar según el modelo del operador

32	ENCODER	ON	ON = habilitación del Encoder Estándar OFF = deshabilitación del Encoder Estándar En OFF sólo se muestran los tiempos de trabajo aprendidos			OFF	
47	ENCODER PAR. 1	Xxx.	Impulsos leídos por el Encoder durante el funcionamiento (Motor 1)				
48	ENCODER TOT. 1	Xxx.	Impulsos Encoder memorizados en programación (Motor 1)				
49	ENCODER PAR. 2	Xxx.	Impulsos leídos por el Encoder durante el funcionamiento (Motor 2)				
50	ENCODER TOT. 2	Xxx.	Impulsos Encoder memorizados en programación (Motor 2)				

MENU ESPECIAL		SET	DESCRIPCIÓN	DEFAULT	NOTA
32	ENCODER	<i>Position Gate</i>	Activación del potenciómetro lineal «POSITION GATE»	Off	
		<i>RT</i>	Activación del encoder absoluto «RT»		
		<i>RT 485</i>	Activación del encoder «RT485»		
51	I.PAR.M1 *	-----	Muestra la posición actual del potenciómetro/encoder absoluto en la hoja del Motor 1 . Este parámetro es útil para verificar si el potenciómetro o el encoder absoluto se leen correctamente		
52	I.AP.M1	De valor aprendido a ± 100 pulsos	Muestra los impulsos contabilizado por la tarjeta cuando la hoja del Motor 1 está completamente abierta		
53	I.CH.M1	De valor aprendido a ± 100 pulsos	Muestra los impulsos contabilizado por la tarjeta cuando la hoja del Motor 1 está completamente cerrada		
54	I.PAR.M2 *	-----	Muestra la posición actual del potenciómetro/encoder absoluto en la hoja del Motor 2 . Este parámetro es útil para verificar si el potenciómetro o el encoder absoluto se leen correctamente		
55	I.AP.M2	De valor aprendido a ± 100 pulsos	Muestra los impulsos contabilizado por la tarjeta cuando la hoja del Motor 2 está completamente abierta		
56	I.CH.M2	De valor aprendido a ± 100 pulsos	Muestra los impulsos contabilizado por la tarjeta cuando la hoja del Motor 2 está completamente cerrada		

*** Mientras que se visualizan los impulsos parciales, es posible ABRIR (presionando UP) o CERRAR (presionando DOWN) el operador de referencia, para verificar la lectura correcta del potenciómetro**

32	ENCODER	OFF	ON = habilitación del Encoder Estándar OFF = deshabilitación del Encoder Estándar En OFF sólo se muestran los tiempos de trabajo aprendidos	OFF	
65	TIEMPO APERTURA M1	xxx.s	Indica el valor aprendido durante el autoaprendizaje de los tiempos de trabajo en apertura y cierre (Motor 1). Con UP y DOWN es posible aumentar o reducir los tiempos de trabajo		
66	TIEMPO CIERRE M1	xxx.s			
67	TIEMPO APERTURA M2	xxx.s	Indica el valor aprendido durante el autoaprendizaje de los tiempos de trabajo en apertura y cierre (Motor 2). Con UP y DOWN es posible aumentar o reducir los tiempos de trabajo		
68	TIEMPO CIERRE M2	xxx.s			
33	SENSIBILIDAD APERTURA MOTOR 1	10% (<i>intervención rápida</i>) 99% (<i>intervención lenta</i>)	Ajuste del tiempo de intervención del Encoder o Encoder «RT» o Potenciómetro en el Motor 1 durante la apertura	Off	
		Off (<i>intervención excluida</i>)	Desactivado		
34	SENSIBILIDAD CIERRE MOTOR 1	10% (<i>intervención rápida</i>) 99% (<i>intervención lenta</i>)	Ajuste del tiempo de intervención del Encoder o Encoder «RT» o Potenciómetro en el Motor 1 durante el cierre	Off	
		Off (<i>intervención excluida</i>)	Desactivado		
35	SENSIBILIDAD APERTURA MOTOR 2	10% (<i>intervención rápida</i>) 99% (<i>intervención lenta</i>)	Ajuste del tiempo de intervención del Encoder o Encoder «RT» o Potenciómetro en el Motor 2 durante la apertura	Off	
		Off (<i>intervención excluida</i>)	Desactivado		
36	SENSIBILIDAD CIERRE MOTOR 2	10% (<i>intervención rápida</i>) 99% (<i>intervención lenta</i>)	Ajuste del tiempo de intervención del Encoder o Encoder «RT» o Potenciómetro en el Motor 2 durante el cierre	Off	
		Off (<i>intervención excluida</i>)	Desactivado		
37	SENSIBILIDAD DECELERATION	10% (<i>intervención rápida</i>) 99% (<i>intervención lenta</i>)	Ajuste del tiempo de intervención del Encoder o Encoder «RT» o Potenciómetro en el Motor durante la ralentización	Off	
		Off (<i>intervención excluida</i>)	Desactivado		

MENU ESPECIAL		SET	DESCRIPCIÓN	DEFAULT	NOTA
38	UMBRAL POTENCIÓMETRO EN APERTURA M1	1 1000 <i>menús disponibles sólo si el «Position Gate» o el encoder «RT» están conectados y si el menú 32 está correctamente configurado</i>	Ajuste del umbral de intervención del Potenciómetro o del Encoder «RT». El parámetro es autodeterminado en el aprendizaje, pero también se puede ajustar posteriormente siempre que el valor configurado sea inferior al valor reportado en VP1 o VP2 (valores de velocidad instantáneos visibles accediendo al menú DEBUG). NOTA: cuanto menor sea el valor de umbral, más lenta será la respuesta del potenciómetro	Según el modelo	
39	UMBRAL POTENCIÓMETRO EN CIERRE M1				
40	UMBRAL POTENCIÓMETRO EN APERTURA M2				
41	UMBRAL POTENCIÓMETRO EN CIERRE M2				
42	UMBRAL POTENCIÓMETRO EN DECELERACIÓN APERTURA M1	1 100 <i>menús disponibles sólo si el «Position Gate» o el encoder «RT» están conectados y si el menú 32 está correctamente configurado</i>	Ajuste del umbral de intervención del Potenciómetro o del Encoder «RT» en ralentización. De default este valor se establece en 10, pero se puede ajustar manualmente siempre que el valor configurado sea inferior al valor reportado en VP1 o VP2 (valores de velocidad instantáneos visibles accediendo al menú DEBUG)	Según el modelo	
43	UMBRAL POTENCIÓMETRO EN DECELERACIÓN CIERRE M1				
44	UMBRAL POTENCIÓMETRO EN DECELERACIÓN APERTURA M2				
45	UMBRAL POTENCIÓMETRO EN DECELERACIÓN CIERRE M2				
46	INVERSION CIERRE	Total	En caso de obstáculo o intervención de la banda de seguridad durante el cierre, la cancela reabre totalmente y, si el cierre automático está activado (lógica automática), se intentará hasta 5 veces	Total	
		Parcial	En caso de obstáculo o intervención banda de seguridad o potenciómetro o Encoder «RT», la cancela hace una inversión parcial de dirección (de unos 30 cm) después se para		
Menú 47 - 48 - 49 - 50 visibles sólo con el menú 32- ENCODER = ON					
Menú 51 - 52 - 53 - 54 - 55 - 56 visibles sólo con el menú 32- ENCODER = Position Gate o RT					
57	INTENSIDAD TRABAJO 1 Ampere	Muestra la absorción del Motor 1 durante el funcionamiento	----	
58	INTENSIDAD TRABAJO 2 Ampere	Muestra la absorción del Motor 2 durante el funcionamiento	----	
59	DECELERACION APERTURA 1	0% 50%	Ajuste del punto de inicio deceleración, referido a la última parte porcentual de la carrera (0% = ralentización excluida)	30%	
60	DECELERACION CIERRE 1	0% 50%	Ajuste del punto de inicio deceleración, referido a la última parte porcentual de la carrera (0% = ralentización excluida)	30%	
61	DECELERACION APERTURA 2	0% 50%	Ajuste del punto de inicio deceleración, referido a la última parte porcentual de la carrera (0% = ralentización excluida)	30%	
62	DECELERACION CIERRE 2	0% 50%	Ajuste del punto de inicio deceleración, referido a la última parte porcentual de la carrera (0% = ralentización excluida)	30%	
63	DECELERACION	0% 100% 	Ajuste de la transición de velocidad normal a velocidad de ralentización	Según el modelo	
64	ACELERACION	0,1 s 6 s 	Tramo de aceleración. Ajuste de la velocidad de arranque del motor	Según el modelo	
Menú 65 - 66 - 67 - 68 visibles sólo con el menú 32- ENCODER = ON o con menú 32- ENCODER = OFF					
69	ANTI OVERLAP	Off	Desactivación del control anti-sobreposición de hojas, permitiendo la gestión separada de las 2 hojas	Off	
		On	Habilitación del control anti-sobreposición de hojas		

MENU ESPECIAL		SET			DESCRIPCIÓN	DEFAULT	NOTA
70	RECUPERACION POSICION APERTURA	0	20 segundos		Después de un pulso de STOP o de inversión dados durante la apertura, la cancela recupera el espacio sobrante recorrido por inercia	Según el modelo	
71	RECUPERACION POSICION CIERRE	0	20 segundos		Después de un pulso de STOP o de inversión dados durante el cierre, la cancela recupera el espacio sobrante recorrido por inercia	Según el modelo	
72	TOLERANCIA APERTURA MOTOR 1	0%	100%	(*)	Ajuste del espacio de tolerancia entre reconocimiento tope mecánico en apertura y reconocimiento obstáculo - En caso de obstáculo dentro del espacio de tolerancia, este será considerado como tope mecánico	20%	
73	TOLERANCIA CIERRE MOTOR 1	0%	100%	(*)	Ajuste del espacio de tolerancia entre reconocimiento tope mecánico en cierre y reconocimiento obstáculo - En caso de obstáculo dentro del espacio de tolerancia, este será considerado como tope mecánico	20%	
74	TOLERANCIA APERTURA MOTOR 2	0%	100%	(*)	Ajuste del espacio de tolerancia entre reconocimiento tope mecánico en apertura y reconocimiento obstáculo - En caso de obstáculo dentro del espacio de tolerancia, este será considerado como tope mecánico	20%	
75	TOLERANCIA CIERRE MOTOR 2	0%	100%	(*)	Ajuste del espacio de tolerancia entre reconocimiento tope mecánico en cierre y reconocimiento obstáculo - En caso de obstáculo dentro del espacio de tolerancia, este será considerado como tope mecánico	20%	
* Con Encoder «RT»:: 0% = 20 impulsiones 100% = 200 impulsiones Con «POSITION GATE» : 0% = 20 impulsiones 100% = 500 impulsiones							
76	GOLPE DE HOJA	Tiempo Golpe de hoja Off - 3 seg.			Antes de abrir, el motor arranca en cierre por el tiempo establecido para facilitar el chasquido de cerradura	Off	
		Repetir Golpe Cerradura Off - On			Si está ajustado en ON , la cerradura hace el chasquido tanto antes como después el golpe de hoja		
		Fin			Salida del menú		
77	TIEMPO CERRADURA	Off	5 segundos		Regula el tiempo de chasquido de la cerradura de 0 a 5 segundos	3 s	
78	CERRADURA	Solo apertura			Cerradura activa sólo antes de la apertura	Solo apertura	
		Solo cierre			Cerradura activa sólo antes del cierre		
		Apertura y cierre			Cerradura activa antes de la apertura y del cierre		
79	ANTI-INTRUSION	Solo apertura			Si la cancela se mueve, ya sea por viento o forzada manualmente, la función pone en marcha el motor para restablecer la posición inicial. (función utilizable solo con potenciómetro o encoder «RT» o fin de carrera instalados)	Off	
		Solo cierre					
		Apertura y cierre					
		Off					
80	PUSHOVER	Off			Permite a la cancela hacer un movimiento extra con par máximo para asegurar el cierre - En caso de un pulso de STOP, la función Pushover se restablece solo después de un pulso de START	Off	
		Apertura y cierre					
		Solo apertura					
		Solo cierre					
81	PUSHOVER PERIODICO	Off	8h		Permite la repetición de la función PushOver a distancia de tiempo ajustable de 0 a 8h a intervalos de 1 hora	Off	
82	DESENGANCHE MOTOR	Apertura 1 Off - 3 s			Si se ajusta diferente de OFF, al final del ciclo el motor invierte ligeramente el sentido de rotación, para el tiempo ajustado (hasta 3 segundos) - NOTA: con motor hidráulico y pushover periódico activo, como primero ocurre la liberación y solo después ocurre el pushover (la liberación ocurre solo cuando se repite el pushover)	Según el modelo	
		Cierre 1 Off - 3 s					
		Apertura 2 Off - 3 s					
		Cierre 2 Off - 3 s					
		FIN					
Para motor hidráulico: menú 82 visible solo con pushover periódico activo y configurable desde OFF a 1 segundo, en pasos de 0,1 s							
83	TIEMPO ADICIONAL	Apertura 1 Off - 10 s			Si hay finales de carrera instalados, es posible añadir un tiempo extra (hasta 10 segundos) al movimiento del operador después de la lectura del final de carrera	1.0 s	
		Cierre 1 Off - 10 s					
		Apertura 2 Off - 10 s					
		Cierre 2 Off - 10 s					
		SALIDA					
Nota: Con Encoder instalado, el espacio será ajustable a impulsiones (de 0 hasta 100)							

MENU ESPECIAL		SET	DESCRIPCIÓN	DEFAULT	NOTA	
85	PRE-DESTELLO		Activación del pre-destello sólo antes del cierre (Para ingresar esta opción, comprimir DOWN cuando el display está en el valor 0.0)	0.0 s		
		0.0	5.0 seg.			Ajusta la duración del pre-destello
86	LUZ INTERMITENTE	Normal	Normal	Normal		
		Piloto	Luz piloto			
		Siempre	Siempre encendido			
		Buzzer	Buzzer			
87	LUZ INTERMITENTE Y TIMER	Off	La luz intermitente queda apagada con temporizador activo y cancela abierta	Off		
		On	La luz intermitente queda encendida con temporizador activo y cancela abierta			
88	LUZ DE CORTESIA	Off	Desactivada	En ciclo		
		1	240			Activación ajustable de 1 segundo hasta 4 minutos
		En ciclo				Activación luz de cortesía solo en ciclo
89	SEMAFORO A RESERVACION	Off	On	Permite gestionar la prioridad en entrada (por pulso de START) o en salida (por pulso de START PEATONAL) Función disponible sólo si hay un semáforo conectado	Off	
90	APERTURA PEATONAL	5%	100%	Ajustable desde el 5% hasta el 100%	50%	
91	PAUSA PEATONAL	= START		La pausa en apertura peatonal es igual a la pausa de apertura total	= Start	
		Off		Desactivada		
		1	240	Ajustable de 1 segundo a 4 minutos		
92	TIMER	Off		Transforma la entrada seleccionada en una entrada a la que se puede conectar un reloj externo	Off	
		En Fococélula 2				
		En START peatonal				
		Reloj				
93	FIRE SWITCH (Pulsador de Emergencia)	Off		Desactivada	Off	
		En Fococélula 2		Activación de la función en la entrada «Fococélula 2»		
		En START peatonal		Activación de la función en la entrada «START peatonal»		
94	24V AUX (Max. 1 A) Permite la conexión de accesorios adicionales por relay que funcionarán según la opción elegida en este menú	Siempre		AUX siempre alimentada	Siempre	
		En ciclo		AUX alimentada sólo durante el ciclo		
		Apertura		AUX alimentada sólo durante la apertura		
		Cierre		AUX alimentada sólo durante el cierre		
		En pausa		AUX alimentada sólo durante la pausa		
		Fototest		AUX alimentada para pruebas accesorios de seguridad		
		En ciclo y fototest		AUX alimentada durante el ciclo y para pruebas de los accesorios de seguridad		
		En ciclo y pausa		AUX alimentada durante el ciclo y durante la pausa		
		Luz de cortesía		Activación de una luz de cortesía adicional conectada por relé externo que funcionará según la configuración del menú 88 - LUZ DE CORTESÍA		
		Luces LED barrera - bolardo		Automación cerrada - luz encendida Automación abierta - luz apagada Automación en movimiento - luz intermitente		
Indicador de cancela abierta (luz piloto)		1 relampagueo/segundo - cancela en apertura 2 relampagueos/segundo - cancela en cierre Encendida fija - cancela en estado de «STOP» o «ABIERTO»				

MENU ESPECIAL		SET	DESCRIPCIÓN	DEFAULT	NOTA
95	FOTOTEST	<i>Fotocélula 1</i>	Test habilitado sólo en la Fotocélula 1	Off	
		<i>Fotocélula 2</i>	Test habilitado sólo en la Fotocélula 2		
		<i>Fotocélulas 1 y 2</i>	Test habilitado en la Fotocélula 1 y en la Fotocélula 2		
		<i>Off</i>	Desactivado		
96	AUTOTEST COSTA	<i>Banda de seguridad 1</i>	Test habilitado sólo en la banda de seguridad 1	Off	
		<i>Banda de seguridad 2</i>	Test habilitado sólo en la banda de seguridad 2		
		<i>Bandas de seguridad 1 y 2</i>	Test habilitado en las bandas de seguridad 1 y 2		
		<i>Off</i>	Desactivado		
97	FOTOCÉLULA 1 ESPIRA 1	<i>Cierre</i>	Si se activa la fotocélula durante el cierre, la cancela invierte el movimiento; si se activa la fotocélula durante la pausa, ella impide el cierre de la cancela	Cierre	
		<i>Apertura y cierre</i>	Si se activa la fotocélula durante la apertura o el cierre, el movimiento se detiene; a la liberación de la fotocélula, el movimiento continúa		
		<i>Stop</i>	Si se activa la fotocélula antes la señal de START, el pulso será ignorado; si se activa la fotocélula después de la señal de START, será ignorada la fotocélula. Si se activa la fotocélula durante el cierre, reabrirá la cancela		
		<i>Stop y cierre</i>	Si se activa la fotocélula durante el cierre, el movimiento se detiene; a la liberación de la fotocélula, sigue el cierre		
		<i>Cerrar</i>	La fotocélula detiene la cancela hasta que está activada, tanto en apertura como en cierre; a su liberación, la fotocélula envía una señal de cierre (<i>la cancela cierra 1 segundo después de la liberación de la fotocélula</i>)		
		<i>Cierre Recarga pausa</i>	Si se activa la fotocélula durante la pausa, ella carga de nuevo el tiempo de pausa. Si se activa en el cierre, la fotocélula invierte el movimiento		
		<i>Apertura y cierre Recarga pausa</i>	Si se activa la fotocélula durante la pausa, ella recarga el tiempo de pausa. Si se activa en el cierre, ella invierte el movimiento; Si se activa en apertura, la fotocélula detiene el movimiento y a su liberación la apertura continua		
		<i>Espira anti cierre</i>	Cuando la cancela está abierta, la espira impide el cierre hasta que está activada. La función de espira siempre permanecerá deshabilitada durante el movimiento de cierre		
		<i>Cancela tiempo de pausa</i>	Si se activa la fotocélula durante la apertura, la pausa o el cierre, la cancela reabre completamente y después cierra sin contar el tiempo de pausa		
		<i>Espira anti-cierre RP (recarga pausa)</i>	Cuando la cancela está abierta, la espira impide el cierre hasta que está activada; a su liberación, la cancela repite el tiempo de pausa antes de cerrar. La función de espira siempre permanecerá deshabilitada durante el cierre		

MENU ESPECIAL		SET	DESCRIPCIÓN	DEFAULT	NOTA
98	FOTOCÉLULA 2 ESPIRA 2	<i>Cierre</i>	Si se activa la fotocélula durante el cierre, la cancela invierte el movimiento; si se activa la fotocélula durante la pausa, ella impide el cierre de la cancela	Apertura y cierre	
		<i>Apertura y cierre</i>	Si se activa la fotocélula durante la apertura o el cierre, el movimiento se detiene; a la liberación de la fotocélula, el movimiento continúa		
		<i>Stop</i>	Si se activa la fotocélula antes la señal de START, el pulso será ignorado; si se activa la fotocélula después de la señal de START, será ignorada la fotocélula. Si se activa la fotocélula durante el cierre, reabrirá la cancela		
		<i>Stop y abre</i>	Si se activa la fotocélula durante la apertura, ella detiene el movimiento; a la liberación de la fotocélula, el movimiento de apertura continúa. La fotocélula siempre es ignorada durante el movimiento de cierre		
		<i>Stop y cierre</i>	Si se activa la fotocélula durante el cierre, el movimiento se detiene; a la liberación de la fotocélula, sigue el cierre		
		<i>Cerrar</i>	La fotocélula detiene la cancela hasta que está activada, tanto en apertura como en cierre; a su liberación, la fotocélula envía una señal de cierre (<i>la cancela cierra 1 segundo después de la liberación de la fotocélula</i>)		
		<i>Apertura Recarga pausa</i>	Si se activa la fotocélula durante la pausa, ella carga de nuevo el tiempo de pausa. Si se activa en la apertura, el movimiento se detiene hasta su liberación		
		<i>Apertura y cierre Recarga pausa</i>	Si se activa la fotocélula durante la pausa, ella recarga el tiempo de pausa. Si se activa en el cierre, ella invierte el movimiento; Si se activa en apertura, la fotocélula detiene el movimiento y a su liberación la apertura continua		
		<i>Espira anti cierre</i>	Cuando la cancela está abierta, la espira impide el cierre hasta que está activada. La función de espira siempre permanecerá deshabilitada durante el movimiento de cierre		
		<i>Cancela tiempo de pausa</i>	Si se activa la fotocélula durante la apertura, la pausa o el cierre, la cancela reabre completamente y después cierra sin contar el tiempo de pausa		
		<i>Espira anti-cierre RP (recarga pausa)</i>	Cuando la cancela está abierta, la espira impide el cierre hasta que está activada; a su liberación, la cancela repite el tiempo de pausa antes de cerrar. La función de espira siempre permanecerá deshabilitada durante el cierre		
<i>Recarga pausa Photo cierre</i>	Si se activa la fotocélula durante la pausa, ella carga de nuevo el tiempo de pausa. Si se activa en el cierre, la fotocélula invierte el movimiento				
100	BANDA DE SEGURIDAD 1	<i>Normal</i>	Activación banda de seguridad estándar - Contacto N.C.	Normal	
		<i>8K2 N.C.</i>	Activación banda seguridad protegida por resistencia 8K2		
		<i>8K2 N.C. Doble</i>	Activación de dos bandas 8K2 conectadas en paralelo o en serie		
		<i>8K2 RES</i>	Activación banda resistiva protegida por resistencia 8K2		
		<i>8K2 RES Doble</i>	Activación de dos bandas de seguridad resistivas conectadas en paralelo y protegidas por resistencia 8K2		
101	BANDA DE SEGURIDAD 2	<i>Normal</i>	Activación banda de seguridad estándar - Contacto N.C.	Normal	
		<i>8K2 N.C.</i>	Activación banda seguridad protegida por resistencia 8K2		
		<i>8K2 N.C. Doble</i>	Activación de dos bandas 8K2 conectadas en paralelo o en serie		
		<i>8K2 RES</i>	Activación banda resistiva protegida por resistencia 8K2		
		<i>8K2 RES Doble</i>	Activación de dos bandas de seguridad resistivas conectadas en paralelo y protegidas por resistencia 8K2		
102	DIRECCION BANDA DE SEGURIDAD 1	<i>Apertura y cierre</i>	Activación banda seguridad 1 en apertura y cierre	Apertura y cierre	
		<i>Solo apertura</i>	Activación banda de seguridad 1 sólo en apertura		
		<i>Solo cierre</i>	Activación banda de seguridad 1 sólo en cierre		

MENU ESPECIAL		SET		DESCRIPCIÓN	DEFAULT	NOTA	
103	DIRECCION BANDA DE SEGURIDAD 2	<i>Apertura y cierre</i>		Activación banda seguridad 2 en apertura y cierre	Apertura y cierre		
		<i>Solo apertura</i>		Activación banda de seguridad 2 sólo en apertura			
		<i>Solo cierre</i>		Activación banda de seguridad 2 sólo en cierre			
104	SELECCION FINAL DE CARRERA	N.C.		Final de carrera de tipo N.C. (Normalmente Cerrado) Ejemplo: inductivo o con palanca	N.C.		
		Ext		Finales de carrera conectados en interfaz externa (Para finales de carrera con 4 levas)			
		N.O.		Final de carrera de tipo N.O. (Normalmente Abierto) Ejemplo: final de carrera magnético			
		Personalizado		Gestión de uno o más finales de carrera N.C. tanto en el Motor 1 como en el Motor 2 y también sólo en apertura o en cierre			
106	DIAGNOSIS	1	10	Permite visualizar los últimos 10 eventos (<i>alarmas</i>) ocurridos (Ver el capítulo «ALARMAS»)	----		
107	CICLOS MANUTENCION	100	240000	Ajustable desde 100 hasta 240000 ciclos	100000		
108	CICLOS CUMPLIDOS	0	240000	Señala los ciclos ejecutados. Para resetear tener comprimido OK	0		
109	TERMÓMETRO *	xx °C	(xx °C)	Muestra la temperatura detectada en el caso que una sonda de temperatura sea conectada. Es posible conectar hasta 2 sondas, en cuyo caso la pantalla muestra ambas temperaturas detectadas	Off		
110	UMBRAL INFERIOR* DE TEMPERATURA	de -20° a +50°		Permite ajustar el umbral de activación del calentador para el calentamiento del aceite	-10°		
111	UMBRAL SUPERIOR* DE TEMPERATURA	de -20° a +50°		Permite ajustar el umbral de desactivación del calentador para el calentamiento del aceite	0°		
* Los menús son visibles sólo con la sonda de temperatura conectada a la entrada GP3 y el menú 139-GP3 configurado en «TERMÓMETRO»; en caso de dos sondas, ajustar también los menú 130-GP1 o 131-GP2 en «TERMÓMETRO»							
112	PASSWORD	Nota: no es posible configurar «0000»		Permite establecer contraseña que impide la modificación de los parámetros de la tarjeta	----		
115	RAMPA DE DECELERACION	0,1 s	5s	Maneja la desaceleración en caso de inversión o parada	0,5 s		
116	REPETICION RETRASO HOJA	On	Off	En caso de STOP a mitad de carrera, las hojas repiten el tiempo de retraso de hoja configurado en los menús 26 y 27	On		
117	CERRAR SIEMPRE	De Off a 240 segundos		Si no hay alimentación y la cancela se abre manualmente, al restablecer la alimentación, esta realizará el cierre después del tiempo configurado (de 0 hasta 240 segundos)	Off		
118	LATCH	Off		Desactivado	Off		
		Apertura		Habilita el botón de LATCH conectado a la entrada N.O. «BANDA SEGURIDAD 1» (Deshabilitando la banda seguridad) Después de un pulso de LATCH, la cancela se abre y permanece abierta hasta un nuevo pulso del botón LATCH			
		Cierre		Habilita el botón de LATCH conectado a la entrada N.O. «BANDA SEGURIDAD 2» (Deshabilitando la banda seguridad) Después de un pulso de LATCH, la cancela se cierra y permanece cerrada hasta un nuevo pulso del botón LATCH			
		Apertura y cierre		Habilita los botones de LATCH conectados a las entradas N.O. «BANDA DE SEGURIDAD 1» y «BANDA DE SEGURIDAD 2» (Deshabilitando ambas las bandas de seguridad) Los dos botones de LATCH se pueden utilizar para las dos funciones descritas anteriormente			
Para desactivar el LATCH, presionar nuevamente el mismo botón que se usó para habilitarlo El pulso de LATCH también se puede enviar desde Tx o SEACLOUD, manteniendo así libre la entrada BANDA DE SEGURIDAD							
119	VELOCIDAD ESCRITURA PANTALLA	De 30% hasta el 100%		La velocidad de desplazamiento del texto en la pantalla es ajustable del 30% al 100%	80%		
Con el menú 119 configurado en el valor mínimo del 30%, la velocidad de desplazamiento será baja. Por el contrario, ajustada al valor máximo del 100%, la velocidad de desplazamiento del texto será muy alta. Atención: ¡la velocidad no cambia en la pantalla del programador JOLLY 3!							
120	MENU BASICO	<p style="text-align: center;">Apretar OK para quitar el menú especial. El menú especial se desactiva automáticamente después de 20 minutos</p>					

MENU ESPECIAL		SET	DESCRIPCIÓN	DEFAULT	NOTA
121	TIPO FOTO 1	<i>Normal</i>	Banda de seguridad estándar - Contacto N.C.	<i>Normal</i>	
		<i>Foto 1 10K</i>	Activación fotocélula protegida por resistencia 10K		
122	TIPO FOTO 2	<i>Normal</i>	Banda de seguridad estándar - Contacto N.C.	<i>Normal</i>	
		<i>Foto 2 10K</i>	Activación fotocélula protegida por resistencia 10K		
123	FECHA Y HORA	<i>Lun - Dom</i> <i>dd/mm/aaaa</i> <i>Hora</i>	Permite configurar el día, la fecha y la hora para la gestión de las aperturas programadas. <i>Función disponible solo si hay batería conectada y cargada</i>	----	
124	RELOJ 1	<i>Hora de apertura</i>	Permite establecer un primer intervalo de tiempo en el que es posible establecer hora de apertura, de cierre y los días en los que se desea abrir y mantener abierta la automatización	<i>Off</i>	
		<i>Hora de cierre</i>			
		<i>Día</i>			
		<i>Modificar</i>			
		<i>Salida</i>	Salida de menú		
125	RELOJ 2	<i>Hora de apertura</i>	Permite establecer un segundo intervalo de tiempo en el que es posible establecer hora de apertura, de cierre y los días en los que se desea abrir y mantener abierta la automatización	<i>Off</i>	
		<i>Hora de cierre</i>			
		<i>Día</i>			
		<i>Modificar</i>			
		<i>Salida</i>	Salida de menú		
126	RELOJ 3	<i>Hora de apertura</i>	Permite establecer un tercer intervalo de tiempo en el que es posible establecer hora de apertura, de cierre y los días en los que se desea abrir y mantener abierta la automatización	<i>Off</i>	
		<i>Hora de cierre</i>			
		<i>Día</i>			
		<i>Modificar</i>			
		<i>Salida</i>	Salida de menú		
127	RELOJ 4	<i>Hora de apertura</i>	Permite establecer un cuarto intervalo de tiempo en el que es posible establecer hora de apertura, de cierre y los días en los que se desea abrir y mantener abierta la automatización	<i>Off</i>	
		<i>Hora de cierre</i>			
		<i>Día</i>			
		<i>Modificar</i>			
		<i>Salida</i>	Salida de menú		
130	GP1 *	<i>Off</i>	Desactivado	<i>Off</i>	
		<i>Abrir</i>	Habilitación de un botón de apertura conectado a la entrada GP1; El pulsador funcionará en lógica « <i>Hombre Presente</i> » y sólo con cancela cerrada.		
		<i>Emergencia abrir</i>	Habilitación de un botón para apertura de emergencia conectado a la entrada GP1; El pulsador funcionará en lógica « <i>Hombre Presente</i> » y sólo en caso de falla de un dispositivo de seguridad o con el botón START bloqueado		
		<i>Termómetro</i>	Habilitación de la sonda de temperatura conectada a la entrada GP1. <i>(ej. sonda para detección de temperatura aceite en los motores hidráulicos)</i> . Desde el menú 109 es posible visualizar la temperatura detectada		
131	GP2 *	<i>Off</i>	Desactivado	<i>Off</i>	
		<i>Cerrar</i>	Habilitación de un botón de cierre conectado a la entrada GP2; El pulsador funcionará en lógica « <i>Hombre Presente</i> » y sólo con cancela abierta - <i>NOTA: Esta función también se puede utilizar con la función reloj activa, desactivándola hasta un nuevo pulso START</i>		
		<i>Emergencia cerrar</i>	Habilitación de un botón para el cierre de emergencia conectado a la entrada GP2; El pulsador funcionará en lógica « <i>Hombre Presente</i> » y sólo en caso de falla de un dispositivo de seguridad o con el botón START bloqueado		
		<i>Termómetro</i>	Habilitación de la sonda de temperatura conectada a la entrada GP2. <i>(ej. sonda para detección de temperatura aceite en los motores hidráulicos)</i> . Desde el menú 109 es posible visualizar la temperatura detectada		

* Los menús 130-GP1 y 131-GP2 no son visibles si el potenciómetro está conectado a las entradas respectivas

MENU ESPECIAL	SET	DESCRIPCIÓN	DEFAULT	NOTA
132 RELAY 1	<i>Off</i>	Desactivado	<i>Off</i>	
	<i>Start 3s</i>	Activación del Relay 1 durante 3 segundos en cada pulso de START o pulso para reabrir la cancela		
	<i>Semáforo 1</i>	El Relay 1 gestionará un semáforo con luz verde encendida solo cuando la cancela está abierta y luz roja encendida cuando la cancela está en movimiento o cerrada.		
	<i>Copia cerradura</i>	Si una cerradura está conectada vía relé, al activar esta opción se replica la configuración de funcionamiento de la cerradura dada en el menú 78-CERRADURA		
	<i>Copia luz intermitente</i>	Si una luz intermitente está conectada vía relé, al activar esta opción se replica la configuración de funcionamiento de la luz dada en el menú 78-LUZ INTERMITENTE		
	<i>Copia luz de cortesía</i>	Si una luz de cortesía está conectada vía relé, al activar esta opción se replica la configuración de funcionamiento de la luz dada en el menú 88-LUZ DE CORTESÍA		
	<i>Copia fire-switch</i>	Si un botón de fire-switch está conectado vía relé, al activar esta opción se replica la configuración de funcionamiento del botón dada en el menú 93-FIRE SWITCH		
	<i>Fin de carrera apertura 1</i>	El Relay 1 se activa si se activa el final de carrera de apertura del Motor 1 o si el motor se encuentra en posición «abierto»		
	<i>Fin de carrera cierre 1</i>	El Relay 1 se activa si se activa el final de carrera de cierre del Motor 1 o si el motor se encuentra en posición «cerrado»		
	<i>Fin de carrera apertura 2</i>	El Relay 1 se activa si se activa el final de carrera de apertura del Motor 2 o si el motor se encuentra en posición «abierto»		
	<i>Fin de carrera cierre 2</i>	El Relay 1 se activa si se activa el final de carrera de cierre del Motor 2 o si el motor se encuentra en posición «cerrado»		
	<i>Relay Tx</i>	Si se programa la función «RELAY 1» en el segundo canal del transmisor, pulsando el botón será posible activar el Relé 1 durante 3 segundos. Ejemplo: para encender una luz conectada mediante relay		
	<i>Gestión freno negativo Fococélula</i>	Freno eléctrico negativo El Relé está activo cuando la cancela está en ciclo y 1 segundo antes de arrancar. Se DESACTIVA en caso de intervención de la fotocélula		
	<i>Gestión freno negativo</i>	Freno eléctrico negativo El Relé está activo cuando la cancela está en ciclo y 1 segundo antes de arrancar		
	<i>Gestión freno positivo</i>	Freno eléctrico positivo El Relé está activo cuando la cancela está estacionaria		
<i>Electro-válvula apertura</i>	Habilitación de la operación en apertura de la electroválvula conectada al Relé 1			
<i>Electro-válvula cierre</i>	Habilitación de la operación en cierre de la electroválvula conectada al Relé 1			
<i>Reloj</i>	El Relay se activa durante el intervalo de tiempo establecido en los menús 124 - 125 - 126 - 127			

MENU ESPECIAL		SET		DESCRIPCIÓN	DEFAULT	NOTA	
137	COMIS	0	500 mA	Muestra la absorción de los accesorios de 24V conectados a los terminales 17 (24Vdc+) y 20 (COMÚN ACCESORIOS) del CN2, hasta una carga máxima de 500 mA.	----		
138	UMBRAL COMIS	Off	500 mA	Permite establecer un umbral máximo de absorción, más allá del cual aparece un mensaje de error. En cualquier caso, el mensaje de error también aparece si se superan los 500 mA	Off		
139	GP3	Off		Deshabilitado	Off		
		Abrir		Habilitación de un botón de apertura conectado a la entrada GP3; El pulsador funcionará en lógica «Hombre Presente» y sólo con cancela cerrada			
		Cerrar		Habilitación de un botón de cierre conectado a la entrada GP3; El pulsador funcionará en lógica «Hombre Presente» y sólo con cancela abierta - NOTA: Esta función también se puede utilizar con la función reloj activa, desactivándola hasta un nuevo pulso START			
		Emergencia abrir		Habilitación de un botón para apertura de emergencia conectado a la entrada GP3; El pulsador funcionará en lógica «Hombre Muerto» y sólo en caso de falla de un dispositivo de seguridad o con el botón START bloqueado			
		Emergencia cerrar		Habilitación de un botón para el cierre de emergencia conectado a la entrada GP3; El pulsador funcionará en lógica «Hombre Muerto» y sólo en caso de falla de un dispositivo de seguridad o con el botón START bloqueado			
		Termómetro		Habilitación de la sonda de temperatura conectada a la entrada GP3. (ej. sonda para detección de temperatura aceite en los motores hidráulicos). Desde el menú 109 es posible visualizar la temperatura detectada			
140	UMBRAL A APERTURA 1	0,1	10 Ampere	Ajusta el umbral de intervención amperométrica del Motor 1 durante la apertura (más allá del valor establecido, el motor detectará el obstáculo)	Según el modelo		
141	UMBRAL A CIERRE 1	0,1	10 Ampere	Ajusta el umbral de intervención amperométrica del Motor 1 durante el cierre (más allá del valor establecido, el motor detectará el obstáculo)	Según el modelo		
142	UMBRAL A APERTURA 2	0,1	10 Ampere	Ajusta el umbral de intervención amperométrica del Motor 2 durante la apertura (más allá del valor establecido, el motor detectará el obstáculo)	Según el modelo		
143	UMBRAL A CIERRE 2	0,1	10 Ampere	Ajusta el umbral de intervención amperométrica del Motor 2 durante el cierre (más allá del valor establecido, el motor detectará el obstáculo)	Según el modelo		
144	UMBRAL A DECELERACION APERTURA 1	0,1	10 Ampere	Ajusta el umbral de intervención amperométrica del Motor 1 durante la deceleración en apertura	Según el modelo		
145	UMBRAL A DECELERACION CIERRE 1	0,1	10 Ampere	Ajusta el umbral de intervención amperométrica del Motor 1 durante la deceleración en cierre	Según el modelo		
146	UMBRAL A DECELERACION APERTURA 2	0,1	10 Ampere	Ajusta el umbral de intervención amperométrica del Motor 2 durante la deceleración en apertura	Según el modelo		
147	UMBRAL A DECELERACION CIERRE 2	0,1	10 Ampere	Ajusta el umbral de intervención amperométrica del Motor 2 durante la deceleración en cierre	Según el modelo		
148	MOTOR MONOFÁSICO 1	On	Off	Ajustar en «ON» si el motor 1 es monofásico	Off		
149	MOTOR MONOFÁSICO 2	On	Off	Ajustar en «ON» si el motor 2 es monofásico	Off		
190	MENU BASICO	<p>Apretar OK para quitar el menú especial. El menú especial se desactiva automáticamente después de 20 minutos</p>					

PARTE DEDICADA AL USUARIO Y AL INSTALADOR

MANTENIMIENTO: Periódicamente, según el número de maniobras realizadas y según el tipo de operador, si hay un cambio en las fricciones, mal funcionamientos o incumplimiento de los tiempos establecidos, **sería aconsejable reprogramar los tiempos de trabajo en la tarjeta electrónica.** Limpiar periódicamente las ópticas de las fotocélulas.

ADVERTENCIAS: La instalación eléctrica y la elección de la lógica de funcionamiento deben estar de acuerdo con la normativa vigente. En cualquier caso, prever un interruptor diferencial de 16A con un umbral de 0.030A. Mantenga los cables de alimentación (motores, fuentes de alimentación) separados de los cables de control (pulsadores, fotocélulas, transmisores, etc.). Para evitar interferencias, es preferible proporcionar dos fundas separadas. Este producto está diseñado para la automatización de portones residenciales o industriales y funciona en modo continuo. Está equipado con un sistema de reducción de consumo (STAND-BY), pero no cumple con las especificaciones técnicas establecidas en el Reglamento (UE) 2023/826 de la Comisión, para la aplicación de la Directiva 2009/125/CE, relativas al consumo en los modos «APAGADO», «STAND-BY» y «STAND-BY EN RED», por lo que no se aplican. No obstante, la documentación técnica contiene información sobre el consumo energético en condiciones de funcionamiento estándar, para mayor transparencia ante los usuarios y los organismos supervisores.

REPUESTOS: Las solicitudes deben llegar a: **SEA S.p.A. - 64100 - Teramo - ITALIA - www.seateam.com**

SEGURIDAD Y COMPATIBILIDAD AMBIENTAL: Se recomienda no dispersar materiales o circuitos en el medio ambiente; el producto no debe desecharse con otros desechos domésticos al final de su ciclo de vida. Para evitar daños ambientales o para la salud causados por la eliminación inadecuada de desechos, se recomienda al usuario que separe este producto de otros tipos de desechos y que lo recicle de manera responsable para favorecer la reutilización sostenible de los recursos material. Se invita a los usuarios a ponerse en contacto con el distribuidor donde se compró el producto o con la oficina de desechos local para tener toda la información sobre la recolección diferenciada y el reciclaje de este tipo de producto.

ALMACENAMIENTO: T = -30°C/+60°C; Humedad = min. 5% / máx. 90% (sin condensación); El producto debe ser cuidadosamente embalado y manipulado con cuidado. La manipulación del producto debe seguirse con medios adecuados.

GARANTÍA: Consulte las condiciones de venta

DESMONTAJE Y MANTENIMIENTO: La desinstalación o el desmontaje o el mantenimiento del producto deben ser realizados exclusivamente por personal autorizado y experto.

EL FABRICANTE NO PUEDE SER CONSIDERADO RESPONSABLE DE NINGÚN DAÑO CAUSADO POR UN USO INCORRECTO E IRRACIONAL

SEA S.p.A. se reserva el derecho de realizar cambios o variaciones que retenga oportunas para sus productos y/o este manual, sin previo aviso

ADVERTENCIAS GENERALES PARA INSTALADOR Y USUARIO

1. Leer las instrucciones de instalación antes de comenzar la instalación. Mantenga las instrucciones para consultas futuras
2. No dispersar en el ambiente los materiales de embalaje del producto o del circuito
3. Este producto fue diseñado y construido exclusivamente para el uso especificado en esta documentación. Cualquier otro uso no expresamente indicado puede afectar la integridad del producto y ser una fuente de peligro. El uso inadecuado es también causa de anulación de la garantía. SEA S.p.A. se exime de toda responsabilidad causadas por uso inapropiado o diferente de aquel para el que el sistema automatizado fue producido
4. Los productos cumplen con las Directivas: Maquinas (2006/42/CE y siguientes modificaciones), Baja Tensión (2006/95/CE, y siguientes modificaciones), Compatibilidad Electromagnética (2004/108/CE modificada). La instalación debe ser llevada a cabo de conformidad a las normas EN 12453 y EN 12445
5. No instalar el dispositivo en una atmósfera explosiva
6. SEA S.p.A. no es responsable del incumplimiento de la mano de obra en la construcción de la cancela a automatizar y tampoco de las deformaciones que puedan producirse durante el uso
7. Antes de realizar cualquier operación apagar la fuente de alimentación y desconectar las baterías. Comprobar que el sistema de puesta a tierra sea diseñado de una manera profesional y conectar las partes metálicas del cierre
8. Para cada instalación se recomienda utilizar como mínimo una luz parpadeante y una señal de alarma conectada a la estructura de la cancela
9. SEA S.p.A. no acepta responsabilidad por seguridad y buen funcionamiento de la automatización en caso de uso de componentes no producidos por SEA
10. Para el mantenimiento utilizar únicamente piezas originales SEA S.p.A.
11. No modificar los componentes del sistema automatizado
12. El instalador debe proporcionar toda la información relativa al funcionamiento manual del sistema en caso de emergencia y dar al usuario el manual de uso del producto
13. No permita que niños o adultos permanecen cerca del producto durante la operación. La aplicación no puede ser utilizada por niños, personas con movilidad reducida de tipo físico, mental, sensorial o igual por personas sin experiencia o formación necesaria. Tener los transmisores fuera del alcance de niños así como cualquier otro generador de impulsos radio para evitar que la automatización pueda ser accionada accidentalmente
14. El tránsito a través de las hojas sólo se permite cuando la puerta está completamente abierta
15. Todas operaciones de mantenimiento, reparación o control deberán ser realizadas por personal calificado. Evitar cualquier intento a reparar o ajustar. En caso de necesidad comunicarse con un personal SEA calificado. Sólo se puede realizar la operación de desbloqueo manual
16. La longitud máxima de los cables de alimentación entre motor y central no debe ser superior a 10 metros. Utilizar cables con 2,5 mm². Utilizar cables con doble aislamiento (cables con funda) hasta muy cerca de los bornes, especialmente por el cable de alimentación (230V). Además, es necesario mantener adecuadamente distanciados (por lo menos 2,5 mm en aire) los conductores de baja tensión (230V) y los conductores de baja tensión de seguridad (SELV) o utilizar una funda adecuada que proporcione aislamiento adicional con un espesor mínimo de 1 mm.



Puertas & Portones Automaticos, S.A. de C.V.
¡Nuestra pasión es la Solución!....

» TABLETA ELECTRONICA INVERTER PARA UNO O DOS OPERADORES
MARCA SEA SKU:23023026 MOD.GATE 2 DG INVERTER.



Automatic Gate Openers
International registered trademark n. 804888

SEA S.p.A.

Zona Industriale Sant'Atto - 64100 - Teramo - ITALY

Tel. +39 0 861 588341 r.a.

www.seateam.com

MANUAL DE INSTALACION

(229) 461-7028

 portonesautomaticos@adsver.com.mx
ads.portonesautomaticos@outlook.com



V04.26

(229) 927-55107, 167-8080, 167-8007, 151-7529



www.adsver.com.mx